

**WALLY**



# KATALOG KLIMOSZ 2018/19

CENNIK OBOWIĄZUJE OD 1.07.2018



## BRAVA SLIM

A

SPRAWNOŚĆ DO  
**108,5%**

do  
**5**  
-lat  
GWARANCJI

AUTORYZOWANY  
SERWIS KLIMOSZ  
W CAŁEJ POLSCE!



## BRAVA SLIM

- Występuje w wersji jednofunkcyjnej lub dwufunkcyjnej.
  - 4 różne moce do wyboru: 25, 30, 35 i 40 kW.
- Komfortowe elektroniczne sterowanie za pomocą przycisków.
- Duży panel LCD, który wyświetla więcej informacji o kotłach i ich stanie.
- Wydajny 12- płytowy wymiennik płytowy do C.W.U. o mocy 40kW - zapewnia szybki podgrzew ciepłej wody użytkowej
  - Modulacyjna pompa obiegowa z trybami pracy do wyboru: stała lub modulowana.

## BRAVA ONE

A

SPRAWNOŚĆ DO  
**108,5%**

do  
**5**  
-lat  
GWARANCJI

AUTORYZOWANY  
SERWIS KLIMOSZ  
W CAŁEJ POLSCE!



## BRAVA ONE

- Występuje tylko w wersji dwufunkcyjnej.
  - 2 różne moce do wyboru: 25 i 30 kW.
- Proste i intuicyjne sterowanie za pomocą pokręteł.
- Panel LCD wyświetla podstawowe parametry kotła.

### BRAVA SLIM WERSJA "T"

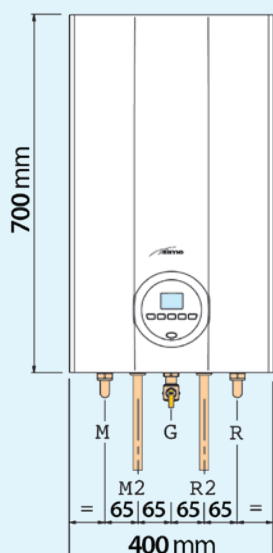

### BRAVA SLIM

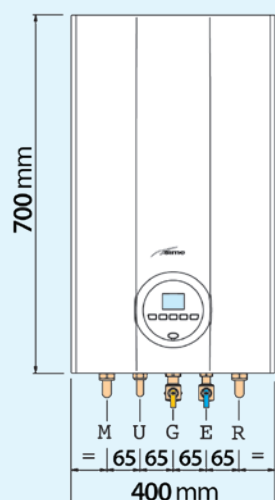

### BRAVA ONE

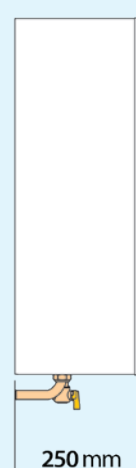
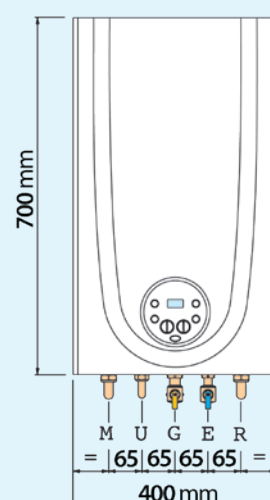

- Elektroniczna regulacja procesu spalania z funkcją automatycznej kalibracji i optymalizacji zmniejsza zużycie gazu oraz zapewnia stabilną pracę kotła niezależnie od jakości gazu.
- Posiada palnik typu PREMIX z automatyczną płynną regulacją mocy.
- Intuicyjne sterowanie wraz z czytelnym panelem LCD wyświetlającym niezbędne informacje o pracy kotła, jego statusie i nastawach temperatury.
- Wymiennik spiralny wykonany z wysokiej jakości stali nierdzewnej.
- Funkcja wstępnego podgrzewu C.W.U. Funkcja ochrony pompy obiegowej przed blokadą.
- Możliwość podłączenia dwóch rodzajów termostatów pokojowych (OpenTherm® lub typu: on/off).
- Funkcja ochrony przed mrozem - włącza automatycznie kocioł w celu ochrony instalacji i kotła przed zamarznięciem (wymagany dostęp do energii elektrycznej i gazu).
- Możliwość zmiany rodzaju gazu zasilającego: ziemny / LPG.
- Posiada energooszczędną pompę elektroniczną, czujnik zasobnika oraz powrotu do sterowania ogrzewaniem C.O. ze stałym przyrostem temperatury ( ΔT ).
- Wbudowana regulacja pogodowa (wymagany montaż zewnętrznego czujnika temperatury).
- Obudowa kotła wyposażona w izolację akustyczną, która gwarantuje wyjątkowo cichą pracę kotła.
- Łatwy i szybki dostęp do kotła w celu czynności serwisowych dzięki zdejmowalnemu panelowi przedniemu.
- Bezpłatne pierwsze uruchomienie kotła dokonywane przez autoryzowanego serwisanta Klimosz.

	BRAVA SLIM 25 T jednofunkcyjny z zaworem przełączającym do C.W.U.	BRAVA SLIM 25 dwufunkcyjny z wymiennikiem płytkowym do C.W.U.	BRAVA SLIM 30 dwufunkcyjny z wymiennikiem płytkowym do C.W.U.	BRAVA SLIM 35 dwufunkcyjny z wymiennikiem płytkowym do C.W.U.	BRAVA SLIM 40 dwufunkcyjny z wymiennikiem płytkowym do C.W.U.	BRAVA ONE 25 dwufunkcyjny z wymiennikiem płytkowym do C.W.U.	BRAVA ONE 30 dwufunkcyjny z wymiennikiem płytkowym do C.W.U.
Cena katalogowa	4990 zł netto 6137 zł brutto	produkt na zamówienie	produkt na zamówienie	produkt na zamówienie	produkt na zamówienie	3890 zł netto 4785 zł brutto	produkt na zamówienie
Grupa rabatowa Kod zamówienia	C6 KO/GA/SI/8114210	C6 KO/GA/SI/8114250	C6 KO/GA/SI/8114252	C6 KO/GA/SI/8114254	C6 KO/GA/SI/8114256	C0 KO/GA/SI/8114200	C0 KO/GA/SI/8114202
Moc cieplna (50°C - 30°C)	<b>3,2 ÷ 25,7 kW</b>	<b>4,3 ÷ 21,4 kW</b>	<b>5,1 ÷ 25,7 kW</b>	<b>6,5 ÷ 32,2 kW</b>	<b>7,5 ÷ 37,5 kW</b>	<b>4,3 ÷ 21,4 kW</b>	<b>5,1 ÷ 25,7 kW</b>
Moc cieplna wody użytkowej	-	4 ÷ 24 kW	4,8 ÷ 28 kW	6 ÷ 35 kW	7 ÷ 40 kW	4 ÷ 24 kW	4,8 ÷ 28 kW
Nośność wody użytkowej (EN13203)	-	11,2 l / min	12,9 l / min	16,5 l / min	19,4 l / min	11,2 l / min	12,9 l / min
Klasa efektywności ErP w trybie grzewczym	<b>A</b>	<b>A</b>	<b>A</b>	<b>A</b>	<b>A</b>	<b>A</b>	<b>A</b>
Klasa efektywności ErP w trybie C.W.U.	-	<b>A</b>	<b>A</b>	<b>A</b>	<b>B</b>	<b>A</b>	<b>A</b>
Sprawność (50°C - 30°C)	107,5 %	107,5 %	107,1 %	107,3 %	107,1 %	107 %	107,1 %
Sprawność dla mocy zredukowanej do 30%	108,5 %	108,5 %	108,5 %	108,5 %	108,5 %	108,5 %	108,5 %
Poziomy mocy akustycznej w trybie C.O.	53 dB(A)	51 dB(A)	53 dB(A)	50 dB(A)	51 dB(A)	54 dB(A)	56 dB(A)
Deklarowany profil obciążenia C.W.U.	-	XL	XL	XL	XXL	XL	XL
Waga	27,5 kg	28,3 kg	28,4 kg	29,9 kg	32,6 kg	28,3 kg	28,4 kg

### Podłączenie hydrauliczne:

M - zasilanie C.O.	3/4 "	3/4 "	3/4 "	3/4 "	3/4 "	3/4 "	3/4 "
U - wylot C.W.U.	-	1/2 "	1/2 "	1/2 "	1/2 "	1/2 "	1/2 "
G - przyłącze gazu	3/4 "	3/4 "	3/4 "	3/4 "	3/4 "	3/4 "	3/4 "
E - wejście (wlot) zimnej wody C.W.U.	-	1/2 "	1/2 "	1/2 "	1/2 "	1/2 "	1/2 "
R - powrót C.O.	3/4 "	3/4 "	3/4 "	3/4 "	3/4 "	3/4 "	3/4 "
M2 - zasilanie zasobnika C.W.U.	3/4 "	-	-	-	-	-	-
R2 - powrót z zasobnika C.W.U.	3/4 "	-	-	-	-	-	-

### Warunki gwarancji 5-letniej:

2 lata gwarancji z możliwością trzykrotnego płatnego przedłużenia gwarancji o 12 miesięcy uzyskując łącznie aż 5-letni okres gwarancji od daty montażu. Przedłużenie gwarancji jest za dodatkową opłatą 399zł brutto i przedłuża gwarancję o 1 rok (cena przedłużenia gwarancji zawiera koszt przeglądu rocznego).



**Adapter kominowy prosty**  
- redukcja 60/100  
- kolor biały

A0  
KO/ZADPSEKRTC016214M

174 zł netto  
214 zł brutto



**Adapter kominowy redukcyjny**  
- redukcja 60/100 x 80/125  
- kolor biały

A0  
KO/ZADPSGRETP017516M

281 zł netto  
346 zł brutto



**Bezprzewodowy panel pokojowy AURATON 2025RTH**

A0  
AU/RE/K004/2

420 zł netto  
517 zł brutto



**Przewodowy panel pokojowy AURATON 2025**

A0  
AU/RE/K004/3

200 zł netto  
246 zł brutto



**Czujnik temperatury zewnętrznej**

A0  
KO/GA/SI/8094101

56 zł netto  
69 zł brutto

**NOWOŚĆ!**

Kotły Klimosz z serii COMBI S to produkt spełniający najbardziej rygorystyczne wymogi norm emisyjnych i ekologicznych! Minimalizacja zanieczyszczenia środowiska to skutek starannie przemyślanej konstrukcji urządzenia – rozstawu półek oraz ułożenia płyt betonowych i wermikulitowych. Wielomiesięczne badania doprowadziły bowiem do usytuowania kanałów przelotowych spalin tak, aby uzyskać możliwie najwyższe sprawności (dochodzące do 91,3%) przy zachowaniu minimalnych emisji szkodliwych substancji. Produkty z serii Klimosz Combi S posiadają certyfikat 5 klasy oraz EcoDesign.

**10** lat  
GWARANCJI

Klimosz COMBI S to produkt wykonany z najwyższej jakości materiałów, którego proces produkcji spełnia najwyższe europejskie standardy jakości. Poświadczeniem wytrzymałości i solidności urządzenia jest pełna 10-cio letnia gwarancja, którą firma Klimosz przyznaje na szczelność żeliwnego wymiennika.

do **12mm**  
\*\*\*\*\*  
WŁOSKIE ŻELIWO

Klimosz COMBI S posiada wysoce sprawny trójciągowy żeliwny wymiennik, wykonany z najwyższej jakości włoskiego żeliwa o grubości ścianki do 12mm. Wymiennik tego typu posiada bardzo dużą powierzchnię odzysku ciepła ze spalin, co bezpośrednio przekłada się na wysoką sprawność kotła dochodzącą do 91,3%. Dzięki temu kocioł Klimosz Combi S cechuje się bardzo małym zużyciem opału, generując więcej ciepła z 1 tony opału.

**PALIWO DO WYBORU**  
EKOGROSZEK  
PELET

Klimosz COMBI S posiada certyfikat 5-klasy dla paliw: ekogroszek oraz pelet. Co pozwala w każdym momencie zmienić rodzaj paliwa z ekogroszku na pelet lub na odwrót. Wymogiem koniecznym podczas opalania peletem w kotłach z palnikiem retortowym/rynnowym jest zastosowanie zaworu bezpieczeństwa WATTS STS-20, który jest wtedy stosowany zamiast "strażaka" na zasobniku.

**DOTACJA**  
KOCIOŁ BEZ RUSZTU  
DODATKOWEGO

Klimosz COMBI S to polecany model kotła na dotację! - Kocioł nie posiada rusztu dodatkowego a tym samym spełnia wymogi lokalnych oraz krajowych programów ograniczania niskiej emisji.



Klimosz COMBI S posiada uniwersalną i przemyślaną konstrukcję - umożliwiała zmianę strony zasobnika, dzięki czemu można go umiejscowić i dostosować do każdego rodzaju kotłowni.



Klimosz COMBI S to niezawodność i bezpieczeństwo. Kocioł posiada kilka niezależnych zabezpieczeń termicznych: m.in. czujnik temperatury kotła, czujnik temperatury rury podajnika (w przypadku wykrycia żaru w rurze podajnika wypycha awaryjnie paliwo i wyłącza wentylator). Kocioł posiada również zabezpieczenie działające bez potrzeby prądu w postaci "strażaka" zalewającego zasobnik w sytuacji awaryjnej.



Bezpłatna wstępna regulacja kotła, to forma wsparcia jakie firma Klimosz praktykuje względem nowych użytkowników swoich urządzeń grzewczych. W ramach programu, autoryzowany instalator lub serwisant Klimosz, przeprowadza użytkownikowi krótki instruktaż obsługi i konserwacji kotła, gwarantujący poprawne i niezawodne działanie kotła przez wiele lat.

**ecodesign**

**AUTORYZOWANY SERWIS KLIMOSZ W CAŁEJ POLSCE!**

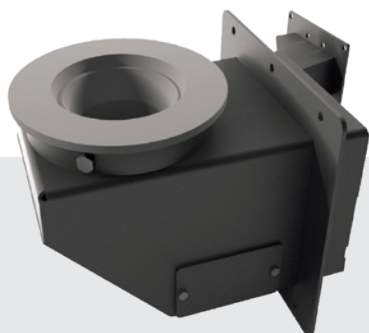

**Palnik retortowy Klimosz** - To trwała i sprawdzona od lat konstrukcja przeznaczona do efektywnego spalania ekogroszku oraz peletu z bardzo wysoką sprawnością ok. 90%. Kolano retorty oraz ruszt wykonane są z żeliwa. Ponadto o niezawodności świadczy użycie najwyższej jakości motoreduktora renomowanego producenta wraz z prostym i skutecznym zabezpieczeniem przed zablokowaniem się ślimaka podajnika.

## Wersja wyposażenia EKO :

	COMBI S3 16,1kW	COMBI S4 22,6kW	COMBI S5 28,9kW
			
Cena katalogowa	9 534 zł netto 11 727 zł brutto	10 339 zł netto 12 717 zł brutto	11 163 zł netto 13 730 zł brutto
Dane do zamówienia: - grupa rabatowa - kod zasobnik z lewej - kod zasobnik z prawej	A3 KO/PA/1916117100 KO/PA/1916217100	A3 KO/PA/1922117100 KO/PA/1922217100	A3 KO/PA/1928117100 KO/PA/1928217100
Sterownik		KLIMOSZ ecoCONTROL - nowoczesny i intuicyjny sterownik. Obsługuje m.in.: zawór 4-drogowy, pompę C.O., pompę C.W.U. oraz dedykowany termostat pokojowy. (więcej informacji - strona 24)	
Sterownik opcjonalny		KLIMOSZ KOMFORT - najwyższy model sterownika, obsługuje m.in.: 2x zawory 4-drogowe, 2x pompy C.O., pompę C.W.U., pompę cyrkulacyjną, 2x obiegi grzewcze, 2x termostaty pokojowe, czujnik temperatury zewnętrznej oraz umożliwia współpracę z kominikiem. (więcej informacji - strona 24) OPCJA: +545zł netto (670zł brutto)	
Zasobnik	190 L		
Zasobnik opcjonalny	320 L - OPCJA : +500 zł netto (615 zł brutto)		
Moduł WiFi	Moduł WiFi (kompatybilny tylko z KLIMOSZ KOMFORT) - OPCJA: +420 zł netto (517 zł brutto)		

## Wersja wyposażenia NG :

	COMBI S3 16,1kW	COMBI S4 22,6kW	COMBI S5 28,9kW
			
Cena katalogowa	11 197 zł netto 13 772 zł brutto	12 002 zł netto 14 762 zł brutto	12 826 zł netto 15 776 zł brutto
Dane do zamówienia: - grupa rabatowa - kod zasobnik z lewej - kod zasobnik z prawej	A3 KO/PA/916124100 KO/PA/916224100	A3 KO/PA/922124100 KO/PA/922224100	A3 KO/PA/928124100 KO/PA/928224100
Sterownik		KLIMOSZ KOMFORT - najwyższy model sterownika, obsługuje m.in.: 2x zawory 4-drogowe, 2x pompy C.O., pompę C.W.U., pompę cyrkulacyjną, 2x obiegi grzewcze, 2x termostaty pokojowe, czujnik temperatury zewnętrznej oraz umożliwia współpracę z kominikiem. (więcej informacji - strona 24)	
Zasobnik	300 L		
Moduł WiFi	Moduł WiFi - OPCJA: +420 zł netto (517 zł brutto)		

## Paliwo podstawowe: ekogroszek / pelet

Zgodność z normami ekologicznymi	COMBI S3	COMBI S4	COMBI S5
5-KLASA: - dla paliwa: ekogroszek - dla paliwa: pelet	✓ ✓	✓ ✓	✓ ✓
ECODESIGN: - dla paliwa: ekogroszek - dla paliwa: pelet	✓ ✓	✓ ✓	✓ ✓
Klasa efektywności ErP	B	B	B

Dane techniczne	COMBI S3	COMBI S4	COMBI S5
Orientacyjna powierzchnia grzewcza: * - budynek niedocieplony - budynek docieplony	do 140 m <sup>2</sup> do 200 m <sup>2</sup>	do 200 m <sup>2</sup> do 280 m <sup>2</sup>	do 260 m <sup>2</sup> do 360 m <sup>2</sup>
Moc nominalna: - dla paliwa: ekogroszek - dla paliwa: pelet	16,1 kW 14,0 kW	22,6 kW 18,1 kW	28,9 kW 22,0 kW
Sprawność: - dla paliwa: ekogroszek - dla paliwa: pelet	91,3 % 90,8 %	91,2 % 90,7 %	91,1 % 90,3 %
Zakres regulacji mocy	4,7 - 16,1 kW	4,7 - 22,6 kW	8,2 - 28,9 kW
Temperatura spalin	120 - 200 °C		
Objętość wodna	34 dm <sup>3</sup>	44 dm <sup>3</sup>	52 dm <sup>3</sup>
Zalecany ciąg kominowy	15 - 25 Pa		
Możliwość montażu w układzie zamkniętym	✓	✓	✓
Wysokość x Głębokość x Szerokość	1489 x 791 x 1259 mm	1489 x 872 x 1259 mm	1489 x 936 x 1259 mm
Wysokość do czopucha	1299 mm		
Wysokość z otwartą klapą zasobnika	1500 mm (EKO) / 1950 mm (NG)		
Waga	430 kg (EKO) / 480 kg (NG)	510 kg (EKO) / 560 kg (NG)	590 kg (EKO) / 640 kg (NG)

\* Wartość szacunkowa dla nowego budownictwa dotyczy budynku dobrze docieplonego, natomiast dla starego budownictwa dotyczy niedocieplonego/słabo docieplonego). Kocioł powinien zostać dobrany indywidualnie do danego budynku przez uprawnioną osobę, najlepiej na podstawie audytu energetycznego oraz odpowiednich wyliczeń celem zapewnienia optymalnego komfortu cieplnego.

**NOWOŚĆ!**

Kotły Klimosz z serii MULTICOMBI 32 (S) to produkt spełniający najbardziej rygorystyczne wymogi norm emisyjnych i ekologicznych! Minimalizacja zanieczyszczenia środowiska to skutek starannie przemyślanej konstrukcji urządzenia – rozstawu półek oraz ułożenia płyt betonowych i wermikulitowych. Wielomiesięczne badania doprowadziły bowiem do usytuowania kanałów przelotowych spalin tak, aby uzyskać możliwie najwyższe sprawności (dochodzące do 90%) przy zachowaniu minimalnych emisji szkodliwych substancji. Produkty z serii Klimosz MultiCombi 32 (S) posiadają certyfikat 5-klasy.

**10** lat  
GWARANCJI

Klimosz MULTICOMBI 32 (S) to produkt wykonany z najwyższej jakości materiałów, którego proces produkcji spełnia najwyższe europejskie standardy jakości. Poświadczeniem wytrzymałości i solidności urządzenia jest pełna 10-cio letnia gwarancja, którą firma Klimosz przynajmniej na szczelność żeliwnego wymiennika.

do **12mm**  
\*\*\*\*\*  
WŁOSKIE ŻELIWO

Klimosz MULTICOMBI 32 (S) posiada wysoce sprawny trójciągowy żeliwny wymiennik, wykonany z najwyższej jakości woskiego żeliwa o grubości ścianki do 12mm. Wymiennik tego typu posiada bardzo dużą powierzchnię odzysku ciepła ze spalin, co bezpośrednio przekłada się na wysoką sprawność kotła dochodzącą do 90%. Dzięki temu kocioł Klimosz Combi 5 cechuje się bardzo małym zużyciem opału, generując więcej ciepła z 1 tony opału.

**PALIWO DO WYBORU**  
EKOGRΟΣZEK  
PELET

Klimosz MULTICOMBI 32 (S) posiada certyfikat 5-klasy dla paliw: ekogroszek oraz pelet. Co pozwala w każdym momencie zmienić rodzaj paliwa z ekogroszku na pelet lub na odwrót. Wymogiem koniecznym podczas opalania peletem w kotłach z palnikiem retortowym/rynnowym jest zastosowanie zaworu bezpieczeństwa WATTS STS-20, który jest wtedy stosowany zamiast "strażaka" na zasobniku.

**DOTACJA**  
KOCIOŁ BEZ RUSZTU  
DODATKOWEGO

Klimosz MULTICOMBI 32 (S) to polecany model kotła na dotację! - Kocioł nie posiada rusztu dodatkowego a tym samym spełnia wymogi lokalnych oraz krajowych programów ograniczania niskiej emisji.



Klimosz MULTICOMBI 32 (S) posiada uniwersalną i przemyślaną konstrukcję - umożliwi zmianę strony zasobnika, dzięki czemu można go umiejscowić i dostosować do każdego rodzaju kotłowni.



Klimosz MULTICOMBI 32 (S) to niezawodność i bezpieczeństwo. Kocioł posiada kilka niezależnych zabezpieczeń termicznych: m.in. czujnik temperatury kotła, czujnik temperatury rury podajnika (w przypadku wykrycia żaru w rurze podajnika wypycha awaryjnie paliwo i wyłącza wentylator). Kocioł posiada również zabezpieczenie działające bez potrzeby prądu w postaci "strażaka" zalewającego zasobnik w sytuacji awaryjnej.



Bezpłatna wstępna regulacja kotła, to forma wsparcia, jakiej firma Klimosz praktykuje względem nowych użytkowników swoich urządzeń grzewczych. W ramach programu, autoryzowany instalator lub serwisant Klimosz, przeprowadza użytkownikowi krótki instruktaż obsługi i konserwacji kotła, gwarantując poprawne i niezawodne działanie kotła przez wiele lat.



**AUTORYZOWANY  
SERWIS KLIMOSZ  
W CAŁEJ POLSCE!**



**Palnik rynnowy Klimosz** - To niezawodna i solidna konstrukcja - ruszt palnika jest wykonany z żeliwa. Zaletą palnika rynnowego w stosunku do palnika retortowego jest brak kolana retorty - a co za tym idzie mniejsze opory w podawaniu paliwa. Ten rodzaj palnika jest polecany do spalania gorszych jakościowo paliw - ekogroszku / peletu bądź biomasy. Unikalna konstrukcja palnika i procesu spalania w kotłach z palnikiem rynnowym sprawiają, że kocioł nie wymaga dużego ciągu kominowego.

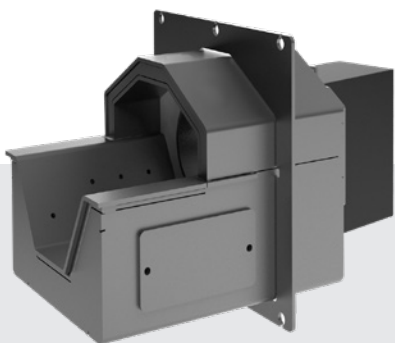

## Wersja wyposażenia EKO :

## MULTICOMBI S5 (MULTICOMBI 32) 32,5kW

	Cena katalogowa	11 298 zł netto 13 897 zł brutto
	Dane do zamówienia: - grupa rabatowa - kod zasobnik z lewej - kod zasobnik z prawej	A3 KO/PA/1932117200 KO/PA/1932217200
	Sterownik	 <p>KLIMOSZ ecoCONTROL - nowoczesny i intuicyjny sterownik. Obsługuje m.in.: zawór 4-drogowy, pompę C.O., pompę C.W.U. oraz dedykowany termostat pokojowy. (więcej informacji - strona 24)</p>
	Sterownik opcjonalny	 <p>KLIMOSZ KOMFORT - najwyższy model sterownika, obsługuje m.in.: 2x zawory 4-drogowe, 2x pompy C.O., pompę C.W.U., pompę cyrkulacyjną, 2x obiegi grzewcze, 2x termostaty pokojowe, czujnik temperatury zewnętrznej oraz umożliwia współpracę z kominiek. (więcej informacji - strona 24) OPCJA: +545zł netto (670zł brutto)</p>
	Zasobnik	190 L
	Zasobnik opcjonalny	320 L - OPCJA : +500 zł netto (615 zł brutto)
	Moduł WiFi	Moduł WiFi (kompatybilny tylko z KLIMOSZ KOMFORT) - OPCJA: +420 zł netto (517 zł brutto)

## Wersja wyposażenia NG :

## MULTICOMBI S5 (MULTICOMBI 32) 32,5kW

	Cena katalogowa	12 961 zł netto 15 942 zł brutto
	Dane do zamówienia: - grupa rabatowa - kod zasobnik z lewej - kod zasobnik z prawej	A3 KO/PA/932124200 KO/PA/932224200
	Sterownik	 <p>KLIMOSZ KOMFORT - najwyższy model sterownika, obsługuje m.in.: 2x zawory 4-drogowe, 2x pompy C.O., pompę C.W.U., pompę cyrkulacyjną, 2x obiegi grzewcze, 2x termostaty pokojowe, czujnik temperatury zewnętrznej oraz umożliwia współpracę z kominiek. (więcej informacji - strona 24)</p>
	Zasobnik	300 L
	Moduł WiFi	Moduł WiFi - OPCJA: +420 zł netto (517 zł brutto)

## Paliwo podstawowe: ekogroszek / pelet

Zgodność z normami ekologicznymi	MULTICOMBI S5 (MULTICOMBI 32)
5-KLASA: - dla paliwa: ekogroszek - dla paliwa: pelet	✓ ✓
ECODESIGN: - dla paliwa: ekogroszek - dla paliwa: pelet	- -
Klasa efektywności ErP	<b>B</b>

Dane techniczne	MULTICOMBI S5 (MULTICOMBI 32)
Orientacyjna powierzchnia grzewcza: * - budynek niedocieplony - budynek docieplony	do 290 m <sup>2</sup> do 400 m <sup>2</sup>
Moc nominalna: - dla paliwa: ekogroszek - dla paliwa: pelet	32,5 kW 26,3 kW
Sprawność: - dla paliwa: ekogroszek - dla paliwa: pelet	89,7 % 89,6 %
Zakres regulacji mocy	8,2 - 32,5 kW
Temperatura spalin	120 - 200 °C
Objętość wodna	52 dm <sup>3</sup>
Zalecany ciąg kominowy	15 - 25 Pa
Możliwość montażu w układzie zamkniętym	✓
Maksymalne ciśnienie robocze wody	4 bar
Wysokość x Głębokość x Szerokość	1489 x 791 x 1259 mm
Wysokość do czopucha	1299 mm
Wysokość z otwartą klapą zasobnika	1500 mm (EKO) / 1950 mm (NG)
Waga	590 kg (EKO) / 640 kg (NG)

\* Wartość szacunkowa dla nowego budownictwa dotyczy budynku dobrze docieplonego, natomiast dla starego budownictwa dotyczy niedocieplonego/słabo docieplonego). Kocioł powinien zostać dobrany indywidualnie do danego budynku przez uprawnioną osobę, najlepiej na podstawie audytu energetycznego oraz odpowiednich wylczeń celem zapewnienia optymalnego komfortu cieplnego.



AUTORYZOWANY  
SERWIS KLIMOSZ  
W CAŁEJ POLSCE!



Kotły Klimosz z serii LE to produkt spełniający najbardziej rygorystyczne wymogi norm emisyjnych i ekologicznych! Minimalizacja zanieczyszczenia środowiska to skutek starannie przemyślanej konstrukcji urządzenia – rozstawu półek oraz ułożenia płyt betonowych i wermikulitowych. Wielomiesięczne badania doprowadziły bowiem do usytuowania kanałów przelotowych spalin tak, aby uzyskać możliwie najwyższe sprawności (dochodzące do 91%) przy zachowaniu minimalnych emisji szkodliwych substancji. Produkty z serii Klimosz LE posiadają certyfikat 5 klasy oraz EcoDesign.

**5** lat

GWARANCJI

Klimosz LE to produkt wykonany z najwyższej jakości materiałów oraz procesu produkcyjnego spełniającego najwyższe europejskie standardy jakości – dzięki czemu dajemy pełne 5-let gwarancji na szczelność wymiennika.

**P265GH**

\*\*\*\*\*

STAL KOTŁOWA

Klimosz LE posiada wysoce sprawny wymiennik płomieniówkowy z najwyższej jakości stali kotłowej P265GH. Wymiennik tego typu posiada bardzo dużą powierzchnię odzysku ciepła ze spalin, co bezpośrednio przekłada się na wysoką sprawność kotła dochodzącą do 91%. Dzięki temu kocioł Klimosz LE cechuje się bardzo małym zużyciem opału, generując więcej ciepła z 1 tony opału.

**DOTACJA**

KOCIOŁ BEZ RUSZTU  
DODATKOWEGO

Klimosz LE to polecany model kotła na dotację! – Kocioł nie posiada rusztu dodatkowego a tym samym spełnia wymogi lokalnych oraz krajowych programów ograniczania niskiej emisji.



Klimosz LE posiada uniwersalną i przemyślaną konstrukcję – umożliwia zmianę strony zasobnika, dzięki czemu można go umiejscowić i dostosować do każdego rodzaju kotłowni.



Klimosz LE to niezawodność i bezpieczeństwo. Kocioł posiada kilka niezależnych zabezpieczeń termicznych: m.in. czujnik temperatury kotła, czujnik temperatury rury podajnika (w przypadku wykrycia żaru w rurze podajnika wypycha awaryjnie paliwo i wyłącza wentylator). Kocioł posiada również zabezpieczenie działające bez potrzeby prądu w postaci "strażaka" zalewającego zasobnik w sytuacji awaryjnej.



Bezpłatna wstępna regulacja kotła, to forma wsparcia jakie firma Klimosz praktykuje względem nowych użytkowników swoich urządzeń grzewczych. W ramach programu, autoryzowany instalator lub serwisant Klimosz, przeprowadza użytkownikowi krótki instruktaż obsługi i konserwacji kotła, gwarantujący poprawne i niezawodne działanie kotła przez wiele lat.



Klimosz LE to nowoczesny kocioł cechujący się innowacyjnymi i opatentowanymi rozwiązaniami ułatwiającymi montaż kotła – Zmienny wylot czopucha ułatwia podłączenie kotła do kominy niezależnie czy jest wyprowadzony w pionie lub poziomie.



Rozmieszczenie po obu stronach kotła króćców do C.O. i C.W.U.: ułatwia montaż oraz obniża koszt montażu.

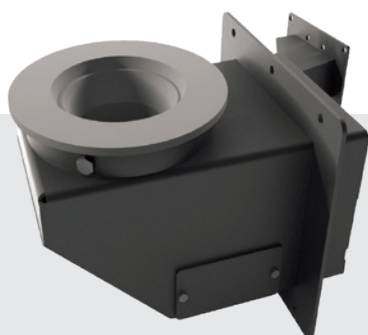

**Palnik retortowy Klimosz** – To trwała i sprawdzona od lat konstrukcja przeznaczona do efektywnego spalania ekogroszku z bardzo wysoką sprawnością ok. 90%. Kolano retorty oraz ruszt wykonane są z żeliwa. Ponadto o niezawodności świadczy użycie najwyższej jakości motoreduktora renomowanego producenta wraz z prostym i skutecznym zabezpieczeniem przed zablokowaniem się ślimaka podajnika.



## Wersja wyposażenia EKO :

	LE 10 11,4kW	LE 20 21kW	LE 30 30kW	LE 40 41kW
				
Cena katalogowa	8 640 zł netto 10 627 zł brutto	9 190 zł netto 11 304 zł brutto	10 260 zł netto 12 620 zł brutto	10 980 zł netto 13 505 zł brutto
Dane do zamówienia: - grupa rabatowa - kod zasobnik z lewej - kod zasobnik z prawej	A3 KO/PA/1410117100 KO/PA/1410217100	A3 KO/PA/1420117100 KO/PA/1420217100	A3 KO/PA/1430117100 KO/PA/1430217100	A3 KO/PA/1440117100 KO/PA/1440217100
Sterownik	 KLIMOSZ ecoCONTROL - nowoczesny i intuicyjny sterownik. Obsługuje m.in.: zawór 4-drogowy, pompę C.O., pompę C.W.U. oraz dedykowany termostat pokojowy. (więcej informacji - strona 24)			
Sterownik opcjonalny	 KLIMOSZ KOMFORT - najwyższy model sterownika, obsługuje m.in.: 2x zawory 4-drogowe, 2x pompy C.O., pompę C.W.U., pompę cyrkulacyjną, 2x obiegi grzewcze, 2x termostaty pokojowe, czujnik temperatury zewnętrznej oraz umożliwia współpracę z kominkiem. (więcej informacji - strona 24). OPCJA: +545zł netto (670zł brutto)			
Zasobnik	190 L			
Zasobnik opcjonalny	320 L - OPCJA : +500 zł netto (615 zł brutto)			
Moduł WiFi	Moduł WiFi (kompatybilny tylko z KLIMOSZ KOMFORT) - OPCJA: +420 zł netto (517 zł brutto)			

## Wersja wyposażenia NG :

	LE 10 11,4kW	LE 20 21kW	LE 30 30kW	LE 40 41kW
				
Cena katalogowa	10 740 zł netto 13 210 zł brutto	11 420 zł netto 14 047 zł brutto	12 430 zł netto 15 289 zł brutto	13 880 zł netto 17 072 zł brutto
Dane do zamówienia: - grupa rabatowa - kod zasobnik z lewej - kod zasobnik z prawej	B3 KO/PA/1210124100 KO/PA/1210224100	B3 KO/PA/1220124100 KO/PA/1220224100	B3 KO/PA/1230124100 KO/PA/1230224100	B3 KO/PA/1240124100 KO/PA/1240224100
Sterownik	 KLIMOSZ KOMFORT - najwyższy model sterownika, obsługuje m.in.: 2x zawory 4-drogowe, 2x pompy C.O., pompę C.W.U., pompę cyrkulacyjną, 2x obiegi grzewcze, 2x termostaty pokojowe, czujnik temperatury zewnętrznej oraz umożliwia współpracę z kominkiem. (więcej informacji - strona 24)			
Ochrona drzwi przednie	✓			
Zasobnik	230 L			
Zasobnik opcjonalny	320 L - OPCJA : +500 zł netto (615 zł brutto)			
Moduł WiFi	Moduł WiFi - OPCJA: +420 zł netto (517 zł brutto)			

## Paliwo podstawowe: ekogroszek

Zgodność z normami ekologicznymi	LE 10	LE 20	LE 30	LE 40
5-KLASA: - dla paliwa: ekogroszek	✓	✓	✓	✓
ECODESIGN: - dla paliwa: ekogroszek	-	✓	✓	✓
Klasa efektywności ErP	<b>B</b>	<b>B</b>	<b>B</b>	<b>B</b>

Dane techniczne	LE 10	LE 20	LE 30	LE 40
Orientacyjna powierzchnia grzewcza: * - budynek niedocieplony - budynek docieplony	do 100 m <sup>2</sup> do 140 m <sup>2</sup>	do 190 m <sup>2</sup> do 260 m <sup>2</sup>	do 270 m <sup>2</sup> do 370 m <sup>2</sup>	do 370 m <sup>2</sup> do 510 m <sup>2</sup>
Moc nominalna	11,4 kW	21 kW	30 kW	41 kW
Sprawność	89,7 %	90,3%	91%	89,7%
Zakres regulacji mocy	3 - 11,4 kW	7 - 21 kW	10 - 30 kW	12 - 41 kW
Temperatura spalin	90 - 140 °C			
Pow. wymiany ciepła	2,6 m <sup>2</sup>	3,6 m <sup>2</sup>	4,1 m <sup>2</sup>	4,9 m <sup>2</sup>
Objętość wodna	83 dm <sup>3</sup>	105 dm <sup>3</sup>	112 dm <sup>3</sup>	125 dm <sup>3</sup>
Zalecany ciąg kominowy	5 - 15 Pa	10 - 20 Pa	10 - 25 Pa	10 - 30 Pa
Możliwość montażu w układzie zamkniętym	✓	✓	✓	✓
Max ciśnienie robocze wody	2 bar			
Wysokość x Głębokość x Szerokość	1485 x 740 x 1180 mm	1555 x 840 x 1180 mm	1555 x 1250 x 1275 mm	1555 x 980 x 1250 mm
Wysokość do czopucha	1105 mm	1275 mm	1275 mm	1275 mm
Wysokość z otwartą klapą zasobnika (EKO/NG)	1500 mm / 1800 mm			
Waga (EKO / NG)	450 kg / 470 kg	500 kg / 520 kg	550 kg / 570 kg	600 kg / 620 kg

\* Wartość szacunkowa dla nowego budownictwa dotyczy budynku dobrze docieplonego, natomiast dla starego budownictwa dotyczy niedocieplonego/słabo docieplonego). Kocioł powinien zostać dobrany indywidualnie do danego budynku przez uprawnioną osobę, najlepiej na podstawie audytu energetycznego oraz odpowiednich wyliczeń celem zapewnienia optymalnego komfortu cieplnego.

A<sup>+</sup>



Kotły Klimosz z serii LE to produkt spełniający najbardziej rygorystyczne wymagania norm emisyjnych i ekologicznych! Minimalizacja zanieczyszczenia środowiska to skutek starannie przemyślanej konstrukcji urządzenia – rozstawu półek oraz ułożenia płyt betonowych i wermikulitowych. Wielomiesięczne badania doprowadziły bowiem do usytuowania kanałów przelotowych spalin tak, aby uzyskać możliwie najwyższe sprawności (dochodzące do 91%) przy zachowaniu minimalnych emisji szkodliwych substancji. Produkty z serii Klimosz LE posiadają certyfikat 5 klasy oraz EcoDesign.

**5 lat**  
GWARANCJI

Klimosz LE to produkt wykonany z najwyższej jakości materiałów oraz procesu produkcyjnego spełniającego najwyższe europejskie standardy jakości – dzięki czemu dajemy pełne 5-letnie gwarancje na szczelność wymiennika.

**P265GH**  
\*\*\*\*\*  
STAL KOTŁOWA

Klimosz LE posiada wysoce sprawny wymiennik płomieniówkowy z najwyższej jakości stali kotłowej P265GH. Wymiennik tego typu posiada bardzo dużą powierzchnię odzysku ciepła ze spalin, co bezpośrednio przekłada się na wysoką sprawność kotła dochodzącą do 91%. Dzięki temu kocioł Klimosz LE cechuje się bardzo małym zużyciem opału, generując więcej ciepła z 1 tony opału.

**DOTACJA**  
KOCIOŁ BEZ RUSZTU DODATKOWEGO

Klimosz LE to polecany model kotła na dotację! - Kocioł nie posiada rusztu dodatkowego a tym samym spełnia wymogi lokalnych oraz krajowych programów ograniczania niskiej emisji.

Klimosz LE posiada uniwersalną i przemyślaną konstrukcję - umożliwia zmianę strony palnika/zasobnika, dzięki czemu można go umiejscowić i dostosować do każdego rodzaju kotłowni.

Klimosz LE to niezawodność i bezpieczeństwo. Kocioł posiada m.in. wytrzymałą zapalarkę, odporną na przepalenia dzięki wykonaniu ze specjalnego stopu metali, dużo bardziej wytrzymałą w stosunku do ceramicznych odpowiedników poprzedniej generacji. Kocioł posiada szereg zabezpieczeń: rurę podajnika typu SPIRO ze specjalnego topliwego materiału, która stanowi niezawodne zabezpieczenie przed cofnięciem się ognia nawet w przypadku braku prądu, drugie zabezpieczenie to czujnik temperatury wewnątrz rury podajnika palnika, który w przypadku wykrycia nadmiernej temperatury wypycha pelet uniemożliwiając przedostanie się żaru dalej do zasobnika.

Bezpłatna wstępna regulacja kotła, to forma wsparcia, jaką firma Klimosz praktykuje względem nowych użytkowników swoich urządzeń grzewczych. W ramach programu, autoryzowany instalator lub serwisant Klimosz, przeprowadza użytkownikowi krótki instruktaż obsługi i konserwacji kotła, gwarantujący poprawne i niezawodne działanie kotła przez wiele lat.



Klimosz LE to nowoczesny kocioł cechujący się innowacyjnymi i opatentowanymi rozwiązaniami ułatwiającymi montaż kotła - Zmienny wylot czopucha ułatwia podłączenie kotła do komina niezależnie czy jest wyprowadzony w pionie lub poziomie.



Rozmieszczenie po obu stronach kotła króćców do C.O. i C.W.U.: ułatwia montaż oraz obniża koszt montażu.

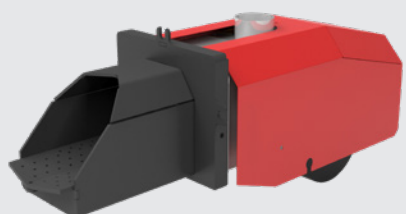

**Palnik peletowy Klimosz** - Został stworzony w oparciu o wieloletnie doświadczenie inżynierów firmy Klimosz specjalnie do maksymalnie wydajnego spalania peletu - uzyskując komfort użytkownika porównywalny do kotłów gazowych. Innowacyjny palnik peletowy cechuje się bardzo wysoką sprawnością sięgającą 99%. Posiada podwójny, automatyczny system czyszczenia w standardzie (przedmuchowy oraz mechaniczny - z ruchomym rusztem palnika). Palnik posiada funkcję automatycznego rozpalania, wygaszania oraz wznowiania pracy - zupełnie jak w kotle gazowym - przez co nie zużywa ani grama paliwa gdy nie otrzymuje sygnału z sterownika aby grzać - co przynosi dodatkowe oszczędności w postaci mniejszego zużyciu peletu.

## Wersja wyposażenia EKO :

	LE 10 10kW	LE 20 20kW	LE 30 30,7kW	LE 40 40,8kW
				
Cena katalogowa	11 910 zł netto 14 649 zł brutto	12 920 zł netto 15 892 zł brutto	14 380 zł netto 17 687 zł brutto	15 730 zł netto 19 348 zł brutto
Dane do zamówienia: - grupa rabatowa - kod palnik z lewej - kod palnik z prawej	A3 KO/PA/1410165400 KO/PA/1410265400	A3 KO/PA/1420165400 KO/PA/1420265400	A3 KO/PA/1430165400 KO/PA/1430265400	A3 KO/PA/1440165400 KO/PA/1440265400
Sterownik	 KLIMOSZ KOMFORT - najwyższy model sterownika, obsługuje m.in: 2x zawory 4-drogowe, 2x pompy C.O., pompę C.W.U., pompę cyrkulacyjną, 2x obiegi grzewcze, 2x termostaty pokojowe, czujnik temperatury zewnętrznej oraz umożliwia współpracę z kominkiem. (więcej informacji - strona 24)			
Zasobnik 310L	Zasobnik 310 L - składany, wykonany z blachy ocynkowanej			
Zasobnik opcjonalny 900L	Zasobnik 900 L - składany, wykonany z blachy ocynkowanej, wymiary: 110 szer. x 110 głęb. x 150 cm wys. OPCJA: +540 zł netto (664 zł brutto)			
Zasobnik opcjonalny 1700L	Zasobnik 1700 L - składany, wykonany z blachy ocynkowanej, wymiary: 125 szer. x 125 głęb. x 156cm wys. OPCJA: +1170 zł netto (1439 zł brutto)			
Moduł WiFi	Moduł WiFi - OPCJA: +420 zł netto (517 zł brutto)			

## Wersja wyposażenia NG :

	LE 10 10kW	LE 20 20kW	LE 30 30,7kW	LE 40 40,8kW
				
Cena katalogowa	13 030 zł netto 16 027 zł brutto	14 070 zł netto 17 306 zł brutto	15 500 zł netto 19 065 zł brutto	16 880 zł netto 20 762 zł brutto
Dane do zamówienia: - grupa rabatowa - kod zasobnik z lewej - kod zasobnik z prawej	B3 KO/PA/1210165400 KO/PA/1210265400	B3 KO/PA/1220165400 KO/PA/1220265400	B3 KO/PA/1230165400 KO/PA/1230265400	B3 KO/PA/1240165400 KO/PA/1240265400
Sterownik	 KLIMOSZ KOMFORT - najwyższy model sterownika, obsługuje m.in: 2x zawory 4-drogowe, 2x pompy C.O., pompę C.W.U., pompę cyrkulacyjną, 2x obiegi grzewcze, 2x termostaty pokojowe, czujnik temperatury zewnętrznej oraz umożliwia współpracę z kominkiem. (więcej informacji - strona 24)			
Ochronne drzwi przednie	✓			
Zasobnik 310L	Zintegrowany z kotłem zasobnik o pojemności 310L z komfortową kławką do podnoszenia oraz okienkiem do kontroli poziomu peletu w zasobniku.			
Zasobnik opcjonalny 900L	Zasobnik 900 L - składany, wykonany z blachy ocynkowanej, wymiary: 110 szer. x 110 głęb. x 150 cm wys. OPCJA: +540 zł netto (664 zł brutto)			
Zasobnik opcjonalny 1700L	Zasobnik 1700 L - składany, wykonany z blachy ocynkowanej, wymiary: 125 szer. x 125 głęb. x 156cm wys. OPCJA: +1170 zł netto (1439 zł brutto)			
Moduł WiFi	Moduł WiFi - OPCJA: +420 zł netto (517 zł brutto)			

## Paliwo podstawowe: pelet

Zgodność z normami ekologicznymi	LE 10	LE 20	LE 30	LE 40
5-KLASA: - dla paliwa: pelet	✓	✓	✓	✓
ECODESIGN: - dla paliwa: pelet	w trakcie certyfikacji	✓	✓	✓
Klasa efektywności ErP	A	A	A	A

Dane techniczne	LE 10	LE 20	LE 30	LE 40
Orientacyjna powierzchnia grzewcza: * - budynek niedocieplony - budynek docieplony	do 100 m <sup>2</sup> do 140 m <sup>2</sup>	do 190 m <sup>2</sup> do 260 m <sup>2</sup>	do 270 m <sup>2</sup> do 370 m <sup>2</sup>	do 370 m <sup>2</sup> do 510 m <sup>2</sup>
Moc nominalna	10 kW	20 kW	30,7 kW	40,8 kW
Sprawność	89,2 %	90,2 %	91 %	91,2 %
Zakres regulacji mocy	3 - 10 kW	7 - 21 kW	10 - 30,7 kW	12 - 40,8 kW
Temperatura spalin	90 - 140 °C			
Pow. wymiany ciepła	2,6 m <sup>2</sup>	3,6 m <sup>2</sup>	4,1 m <sup>2</sup>	4,9 m <sup>2</sup>
Objętość wodna	83 dm <sup>3</sup>	105 dm <sup>3</sup>	112 dm <sup>3</sup>	125 dm <sup>3</sup>
Zalecany ciąg kominowy	7 - 20 Pa	10 - 20 Pa	10 - 30 Pa	10 - 30 Pa
Możliwość montażu w układzie zamkniętym	-	-	✓	-
Wysokość	1383 mm	1555 mm	1555 mm	1555 mm
Głębokość	740 mm	840 mm	840 mm	980 mm
Szerokość z zasobnikiem (EKO/NG)	1560 mm / 1400 mm	1560 mm / 1400 mm	1760 mm / 1470 mm	1760 mm / 1470 mm
Wysokość do czopucha	1104 mm	1275 mm	1275 mm	1275 mm
Wysokość z otwartą kławką zasobnika (EKO/NG)	1500 mm / 1800 mm			
Waga (EKO / NG)	390 / 410 kg	460 / 480 kg	510 / 530 kg	560 / 580 kg

\* Wartość szacunkowa dla nowego budownictwa dotyczy budynku dobrze docieplonego, natomiast dla starego budownictwa dotyczy niedocieplonego/słabo docieplonego). Kocioł powinien zostać dobrany indywidualnie do danego budynku przez uprawnioną osobę, najlepiej na podstawie audytu energetycznego oraz odpowiednich wyliczeń celem zapewnienia optymalnego komfortu cieplnego.



Kotły Klimosz z serii DUO to produkt spełniający najbardziej rygorystyczne wymogi norm emisyjnych i ekologicznych! Minimalizacja zanieczyszczenia środowiska to skutek starannie przemyślanej konstrukcji urządzenia – rozstawu półek oraz ułożenia płyt betonowych i wermikulitowych. Wielomiesięczne badania doprowadziły bowiem do usytuowania kanałów przelotowych spalin tak, aby uzyskać możliwie najwyższe sprawności (dochodzące do 90,3%) przy zachowaniu minimalnych emisji szkodliwych substancji. Produkty z serii Klimosz DUO posiadają certyfikat 5 klasy.



Klimosz DUO to produkt wykonany z najwyższej jakości materiałów oraz procesu produkcyjnego spełniającego najwyższe europejskie standardy jakości – dzięki czemu dajemy pełne 5-let gwarancji na szczelność wymiennika.



Klimosz DUO posiada wysoce sprawny wymiennik płomieniówkowy z najwyższej jakości stali kotłowej P265GH. Wymiennik tego typu posiada bardzo dużą powierzchnię odzysku ciepła ze spalin, co bezpośrednio przekłada się na wysoką sprawność kotła ponad 90%. Dzięki temu kocioł Klimosz DUO cechuje się bardzo małym zużyciem opału, generując więcej ciepła z 1 tony opału.

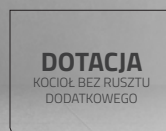

Klimosz DUO to polecany model kotła na dotację! - Kocioł nie posiada rusztu dodatkowego a tym samym spełnia wymogi lokalnych oraz krajowych programów ograniczania niskiej emisji.



Klimosz DUO posiada uniwersalną i przemyślaną konstrukcję - umożliwia zmianę strony zasobnika, dzięki czemu można go umiejscowić i dostosować do każdego rodzaju kotłowni.



Klimosz DUO to niezawodność i bezpieczeństwo Kocioł posiada kilka niezależnych zabezpieczeń termicznych: m.in. czujnik temperatury kotła, czujnik temperatury rury podajnika (w przypadku wykrycia żaru w rurze podajnika wypycha awaryjnie paliwo i wyłącza wentylator). Wymogiem koniecznym podczas opalania peletem w kotłach z palnikiem retortowym/rynnowym jest zastosowanie zaworu bezpieczeństwa WATTS STS-20, który jest wtedy stosowany zamiast "strażaka" na zasobniku.



Bezpłatna wstępna regulacja kotła, to forma wsparcia jakie firma Klimosz praktykuje względem nowych użytkowników swoich urządzeń grzewczych. W ramach programu, autoryzowany instalator lub serwisant Klimosz, przeprowadza użytkownikowi krótki instruktaż obsługi i konserwacji kotła, gwarantując poprawne i niezawodne działanie kotła przez wiele lat.



Klimosz DUO to nowoczesny kocioł cechujący się innowacyjnymi i opatentowanymi rozwiązaniami ułatwiającymi montaż kotła - Zmienny wylot czopucha ułatwia podłączenie kotła do kominy niezależnie czy jest wprowadzony w pionie lub poziomo.



Rozmieszczenie po obu stronach kotła króćców do C.O. i C.W.U.: ułatwia montaż oraz obniża koszt montażu.

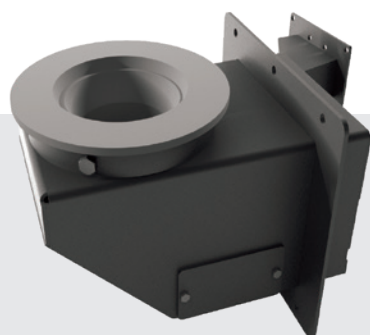



**Palnik retortowy Klimosz** - To trwała i sprawdzona od lat konstrukcja przeznaczona do efektywnego spalania peletu z bardzo wysoką sprawnością ok. 90%. Kolano retorty oraz ruszt wykonane są z żeliwa. Ponadto o niezawodności świadczy użycie najwyższej jakości motoreduktora renomowanego producenta wraz z prostym i skutecznym zabezpieczeniem przed zablokowaniem się ślimaka podajnika.



## Wersja wyposażenia EKO :

	DUO 25 19kW	DUO 35 29kW
		
Cena katalogowa	8 630 zł netto 10 615 zł brutto	10 070 zł netto 12 386 zł brutto
Dane do zamówienia: - grupa rabatowa - kod zasobnik z lewej - kod zasobnik z prawej	A3 KO/PA/1625117100 KO/PA/1625217100	A3 KO/PA/1635117100 KO/PA/1635217100
Sterownik	 KLIMOSZ ecoCONTROL - nowoczesny i intuicyjny sterownik. Obsługuje m.in.: zawór 4-drogowy, pompę C.O., pompę C.W.U. oraz dedykowany termostat pokojowy. (więcej informacji - strona 24)	
Sterownik opcjonalny	 KLIMOSZ KOMFORT - najwyższy model sterownika, obsługuje m.in.: 2x zawory 4-drogowe, 2x pompy C.O., pompę C.W.U., pompę cyrkulacyjną, 2x obiegi grzewcze, 2x termostaty pokojowe, czujnik temperatury zewnętrznej oraz umożliwia współpracę z kominikiem. (więcej informacji - strona 24) OPCJA: +545zł netto (670zł brutto)	
Zasobnik	190 L	
Zasobnik opcjonalny	320 L - OPCJA : +500 zł netto (615 zł brutto)	
Moduł WiFi	Moduł WiFi (kompatybilny tylko z KLIMOSZ KOMFORT) - OPCJA: +420 zł netto (517 zł brutto)	

## Wersja wyposażenia NG :

	DUO 25 19kW	DUO 35 29kW
		
Cena katalogowa	11 200 zł netto 13 776 zł brutto	12 280 zł netto 15 104 zł brutto
Dane do zamówienia: - grupa rabatowa - kod zasobnik z lewej - kod zasobnik z prawej	B3 KO/PA/225124100 KO/PA/225224100	B3 KO/PA/235124100 KO/PA/235224100
Sterownik	 KLIMOSZ KOMFORT - najwyższy model sterownika, obsługuje m.in.: 2x zawory 4-drogowe, 2x pompy C.O., pompę C.W.U., pompę cyrkulacyjną, 2x obiegi grzewcze, 2x termostaty pokojowe, czujnik temperatury zewnętrznej oraz umożliwia współpracę z kominikiem. (więcej informacji - strona 24)	
Ochronne drzwi przednie	✓	
Zasobnik	230 L	
Zasobnik opcjonalny	320 L - OPCJA : +500 zł netto (615 zł brutto)	
Moduł WiFi	Moduł WiFi - OPCJA: +420 zł netto (517 zł brutto)	

## Paliwo podstawowe: pelet

Zgodność z normami ekologicznymi :	DUO 25	DUO 35
5-KLASA: - dla paliwa: pelet	✓	✓
Klasa efektywności ErP		

Dane techniczne :	DUO 25	DUO 35
Orientacyjna powierzchnia grzewcza: * - budynek niedocieplony - budynek docieplony	do 170 m <sup>2</sup> do 230 m <sup>2</sup>	do 260 m <sup>2</sup> do 360 m <sup>2</sup>
Moc nominalna	19 kW	29 kW
Sprawność	89,3 %	90,3 %
Zakres regulacji mocy	7,7 - 25 kW	10,5 - 35 kW
Temperatura spalin	100 - 200 °C	
Pow. wymiany ciepła	3,1 m <sup>2</sup>	3,5 m <sup>2</sup>
Objętość wodna	92 dm <sup>3</sup>	105 dm <sup>3</sup>
Zalecany ciąg kominowy	10 - 20 Pa	15 - 20 Pa
Możliwość montażu w układzie zamkniętym	✓	✓
Wysokość	1555 mm	1555 mm
Głębokość	740 mm	840 mm
Szerokość	1180 mm	1250 mm
Wysokość do czopucha	1275 mm	1275 mm
Wysokość z otwartą klapą zasobnika (EKO/NG)	1500 / 1800 mm	1500 / 1800 mm
Waga (EKO / NG)	490 / 510 kg	520 / 540 kg

\* Wartość szacunkowa dla nowego budownictwa dotyczy budynku dobrze docieplonego, natomiast dla starego budownictwa dotyczy niedocieplonego/słabo docieplonego. Kocioł powinien zostać dobrany indywidualnie do danego budynku przez uprawnioną osobę, najlepiej na podstawie audytu energetycznego oraz odpowiednich wyliczeń celem zapewnienia optymalnego komfortu cieplnego.



Kotły Klimosz z serii MULTIDUO to produkt spełniający najbardziej rygorystyczne wymogi norm emisyjnych i ekologicznych! Minimalizacja zanieczyszczenia środowiska to skutek starannie przemyślanej konstrukcji urządzenia – rozstawu półek oraz ułożenia płyt betonowych i wermikulitowych. Wielomiesięczne badania doprowadziły bowiem do usytuowania kanałów przelotowych spalin tak, aby uzyskać możliwie najwyższe sprawności (dochodzące do 90%) przy zachowaniu minimalnych emisji szkodliwych substancji. Produkty z serii Klimosz MULTIDUO posiadają certyfikat 5-klasy.



Klimosz MULTIDUO to produkt wykonany z najwyższej jakości materiałów oraz procesu produkcyjnego spełniającego najwyższe europejskie standardy jakości - dzięki czemu dajemy pełne 5-let gwarancji na szczelność wymiennika.



Klimosz MULTIDUO posiada wysoce sprawny wymiennik płomieniówkowy z najwyższej jakości stali kotłowej P265GH. Wymiennik tego typu posiada bardzo dużą powierzchnię odzysku ciepła ze spalin, co bezpośrednio przekłada się na wysoką sprawność kotła dochodzącą do 91%. Dzięki temu kocioł Klimosz MULTIDUO cechuje się bardzo małym zużyciem opału, generując więcej ciepła z 1 tony opału.

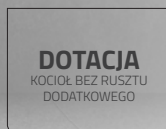

Klimosz MULTIDUO to polecany model kotła na dotację! - Kocioł nie posiada rusztu dodatkowego a tym samym spełnia wymogi lokalnych oraz krajowych programów ograniczania niskiej emisji.



Klimosz MULTIDUO posiada uniwersalną i przemyślaną konstrukcję - umożliwia zmianę strony zasobnika, dzięki czemu można go umiejscowić i dostosować do każdego rodzaju kotłowni.



Klimosz MULTIDUO to niezawodność i bezpieczeństwo Kocioł posiada kilka niezależnych zabezpieczeń termicznych: m.in. czujnik temperatury kotła, czujnik temperatury rury podajnika (w przypadku wykrycia żaru w rurze podajnika wypycha awaryjnie paliwo i wyłącza wentylator). Wymogiem koniecznym podczas opalania peletem w kotłach z palnikiem retortowym/rynnowym jest zastosowanie zaworu bezpieczeństwa WATTS STS-20, który jest wtedy stosowany zamiast "strażaka" na zasobniku.

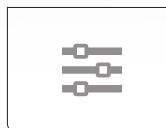

Bezpłatna wstępna regulacja kotła, to forma wsparcia jakie firma Klimosz praktykuje względem nowych użytkowników swoich urządzeń grzewczych. W ramach programu, autoryzowany instalator lub serwisant Klimosz, przeprowadza użytkownikowi krótki instruktaż obsługi i konserwacji kotła, gwarantując poprawne i niezawodne działanie kotła przez wiele lat.



Klimosz MULTIDUO to nowoczesny kocioł cechujący się innowacyjnymi i opatentowanymi rozwiązaniami ułatwiającymi montaż kotła - Zmienny wylot czopucha ułatwia podłączenie kotła do kominia niezależnie czy jest wyprowadzony w pionie lub poziomie.



Rozmieszczenie po obu stronach kotła króćców do C.O. i C.W.U.: ułatwia montaż oraz obniża koszt montażu.

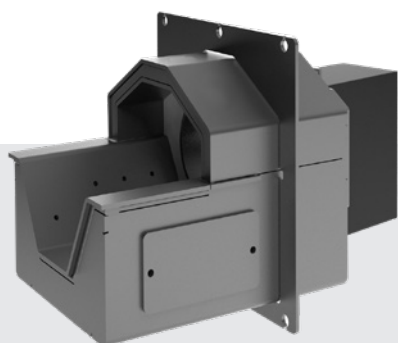

**Palnik rynnowy Klimosz** - To niezawodna i solidna konstrukcja - ruszt palnika jest wykonany z żeliwa. Zaletą palnika rynnowego w stosunku do palnika retortowego jest brak kolana retorty - a co za tym idzie mniejsze opory w podawaniu paliwa. Ten rodzaj palnika jest polecany do spalania gorszych jakościowo paliw. Unikalna konstrukcja palnika i procesu spalania w kotłach z palnikiem rynnowym sprawiają, że kocioł nie wymaga dużego ciągu kominowego.



## Wersja wyposażenia EKO :

## MULTIDUO 32 18,8kW

	Cena katalogowa	11 220 zł netto 13 801 zł brutto
	Dane do zamówienia: - grupa rabatowa - kod zasobnik z lewej - kod zasobnik z prawej	A3 KO/PA/18132117200 KO/PA/18132217200
	Sterownik	 <p>KLIMOSZ ecoCONTROL - nowoczesny i intuicyjny sterownik. Obsługuje m.in.: zawór 4-drogowy, pompę C.O., pompę C.W.U. oraz dedykowany termostat pokojowy. (więcej informacji - strona 24)</p>
	Sterownik opcjonalny	 <p>KLIMOSZ KOMFORT - najwyższy model sterownika, obsługuje m.in.: 2x zawory 4-drogowe, 2x pompy C.O., pompę C.W.U., pompę cyrkulacyjną, 2x obiegi grzewcze, 2x termostaty pokojowe, czujnik temperatury zewnętrznej oraz umożliwia współpracę z kominiek. (więcej informacji - strona 24) OPCJA: +545zł netto (670zł brutto)</p>
	Zasobnik	190 L
	Zasobnik opcjonalny	320 L - OPCJA : +500 zł netto (615 zł brutto)
	Moduł WiFi	Moduł WiFi (kompatybilny tylko z KLIMOSZ KOMFORT) - OPCJA: +420 zł netto (517 zł brutto)

## Wersja wyposażenia NG :

## MULTIDUO 32 18,8kW

	Cena katalogowa	13 090 zł netto 16 101 zł brutto
	Dane do zamówienia: - grupa rabatowa - kod zasobnik z lewej - kod zasobnik z prawej	B3 KO/PA/432124200 KO/PA/432224200
	Sterownik	 <p>KLIMOSZ KOMFORT - najwyższy model sterownika, obsługuje m.in.: 2x zawory 4-drogowe, 2x pompy C.O., pompę C.W.U., pompę cyrkulacyjną, 2x obiegi grzewcze, 2x termostaty pokojowe, czujnik temperatury zewnętrznej oraz umożliwia współpracę z kominiek. (więcej informacji - strona 24)</p>
	Ochronne drzwi przednie	✓
	Zasobnik	230 L
	Zasobnik opcjonalny	320 L - OPCJA : +500 zł netto (615 zł brutto)
	Moduł WiFi	Moduł WiFi - OPCJA: +420 zł netto (517 zł brutto)

## Paliwo podstawowe: pelet

<b>Zgodność z normami ekologicznymi :</b>	<b>MULTIDUO 32</b>
5-KLASA: - dla paliwa: pelet	✓
Klasa efektywności ErP	<b>B</b>

<b>Dane techniczne :</b>	<b>MULTIDUO 32</b>
Orientacyjna powierzchnia grzewcza: * - budynek niedocieplony - budynek docieplony	do 170 m <sup>2</sup> do 230 m <sup>2</sup>
Moc nominalna	18,8 kW
Sprawność	89,4 %
Zakres regulacji mocy	9,6 - 32 kW
Temperatura spalin	100 - 170 °C
Pow. wymiany ciepła	3,5 m <sup>2</sup>
Objętość wodna	105 dm <sup>3</sup>
Zalecany ciąg kominowy	15 - 20 Pa
Możliwość montażu w układzie zamkniętym	✓
Wysokość	1555 mm
Głębokość	840 mm
Szerokość z zasobnikiem (EKO/NG)	1250 mm
Wysokość do czopucha	1275 mm
Wysokość z otwartą klapą zasobnika (EKO/NG)	1500 / 1800 mm
Waga (EKO/NG)	500 / 520 kg

\* Wartość szacunkowa dla nowego budownictwa dotyczy budynku dobrze docieplonego, natomiast dla starego budownictwa dotyczy niedocieplonego/słabo docieplonego). Kocioł powinien zostać dobrany indywidualnie do danego budynku przez uprawnioną osobę, najlepiej na podstawie audytu energetycznego oraz odpowiednich wyliczeń celem zapewnienia optymalnego komfortu cieplnego.

A<sup>+</sup>



AUTORYZOWANY  
SERWIS KLIMOSZ  
W CAŁEJ POLSCE!

Kotły Klimosz z serii DUOPELET to produkt spełniający najbardziej rygorystyczne wymogi norm emisyjnych i ekologicznych! Minimalizacja zanieczyszczenia środowiska to skutek starannie przemyślanej konstrukcji urządzenia – rozstawu półek oraz ułożenia płyt betonowych i wermikulitowych. Wielomiesięczne badania doprowadziły bowiem do usytuowania kanałów przelotowych spalin tak, aby uzyskać możliwie najwyższe sprawności (dochodzące do 91%) przy zachowaniu minimalnych emisji szkodliwych substancji. Produkty z serii Klimosz DUOPELET posiadają certyfikat 5 klasy oraz EcoDesign.

5 lat

GWARANCJI

Klimosz DUOPELET to produkt wykonany z najwyższej jakości materiałów oraz procesu produkcyjnego spełniającego najwyższe europejskie standardy jakości - dzięki czemu dajemy pełne 5-letnie gwarancje na szczelność wymiennika.

P265GH

\*\*\*\*\*  
STAL KOTŁOWA

Klimosz DUOPELET posiada wysoce sprawny wymiennik płomieniówkowy z najwyższej jakości stali kotłowej P265GH. Wymiennik tego typu posiada bardzo dużą powierzchnię odzysku ciepła ze spalin, co bezpośrednio przekłada się na wysoką sprawność kotła dochodzącą do 91%. Dzięki temu kocioł Klimosz DUOPELET cechuje się bardzo małym zużyciem opału, generując więcej ciepła z 1 tony opału.

DOTACJA

KOCIOŁ BEZ RUSZTU  
DODATKOWEGO

Klimosz DUOPELET to polecany model kotła na dotację! - Kocioł nie posiada rusztu dodatkowego a tym samym spełnia wymogi lokalnych oraz krajowych programów ograniczania niskiej emisji.



Klimosz DUOPELET posiada uniwersalną i przemyślaną konstrukcję - umożliwia zmianę strony palnika/zasobnika, dzięki czemu można go umiejscowić i dostosować do każdego rodzaju kotłowni.



Klimosz DUOPELET to niezawodność i bezpieczeństwo. Kocioł posiada m.in. wytrzymałą zapalarkę, odporną na przepalenia dzięki wykonaniu ze specjalnego stopu metali, dużo bardziej wytrzymałą w stosunku do ceramicznych odpowiedników poprzedniej generacji. Kocioł posiada szereg zabezpieczeń: rurę podajnika typu SPIRO ze specjalnego topliwego materiału, która stanowi niezawodne zabezpieczenie przed cofnięciem się ognia nawet w przypadku braku prądu, drugie zabezpieczenie to czujnik temperatury wewnątrz rury podajnika palnika, który w przypadku wykrycia nadmiernej temperatury wypycha pelet uniemożliwiając przedostanie się żaru dalej do zasobnika.



Bezpłatna wstępna regulacja kotła, to forma wsparcia jakie firma Klimosz praktykuje względem nowych użytkowników swoich urządzeń grzewczych. W ramach programu, autoryzowany instalator lub serwisant Klimosz, przeprowadza użytkownikowi krótki instruktaż obsługi i konserwacji kotła, gwarantujący poprawne i niezawodne działanie kotła przez wiele lat.



Klimosz DUOPELET to nowoczesny kocioł cechujący się innowacyjnymi i opatentowanymi rozwiązaniami ułatwiającymi montaż kotła - Zmienny wylot czopucha ułatwia podłączenie kotła do komina niezależnie czy jest wyprowadzony w pionie lub poziomo.



Rozmieszczenie po obu stronach kotła króćców do C.O. i C.W.U.: ułatwia montaż oraz obniża koszt montażu.

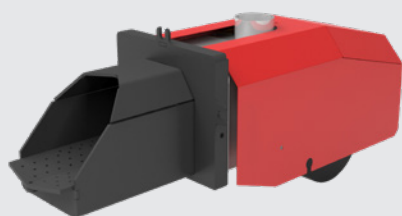

**Palnik peletowy Klimosz** - Został stworzony w oparciu o wieloletnie doświadczenie inżynierów firmy Klimosz specjalnie do maksymalnie wydajnego spalania peletu - uzyskując komfort użytkowania porównywalny do kotłów gazowych. Innowacyjny palnik peletowy cechuje się bardzo wysoką sprawnością sięgającą 99%. Posiada podwójny, automatyczny system czyszczenia w standardzie (przedmuchowy oraz mechaniczny - z ruchomym rusztem palnika). Palnik posiada funkcję automatycznego rozpalania, wygaszania oraz wznowiania pracy - zupełnie jak w kotle gazowym - przez co nie zużywa ani grama paliwa gdy nie otrzymuje sygnału z sterownika aby grzać - co przynosi dodatkowe oszczędności w postaci mniejszego zużyciu peletu.



## Wersja wyposażenia EKO :

	DUOPELET 15 14,9kW	DUOPELET 25 25,3kW	DUOPELET 35 26,8kW
			
Cena katalogowa	10 040 zł netto 12 349 zł brutto	10 380 zł netto 12 767 zł brutto	11 920 zł netto 14 662 zł brutto
Dane do zamówienia: - grupa rabatowa - kod palnik z lewej - kod palnik z prawej	A3 KO/PA/1715165400 KO/PA/1715265400	A3 KO/PA/1725165400 KO/PA/1725265400	A3 KO/PA/1735165400 KO/PA/1735265400
Sterownik		KLIMOSZ KOMFORT - najwyższy model sterownika, obsługuje m.in: 2x zawory 4-drogowe, 2x pompy C.O., pompę C.W.U., pompę cyrkulacyjną, 2x obiegi grzewcze, 2x termostaty pokojowe, czujnik temperatury zewnętrznej oraz umożliwia współpracę z kominkiem. (więcej informacji - strona 24)	
Zasobnik 310L	Zasobnik 310 L - składany, wykonany z blachy ocynkowanej		
Zasobnik opcjonalny 900L	Zasobnik 900 L - składany, wykonany z blachy ocynkowanej, wymiary: 110 szer. x 110 głęb. x 150 cm wys. OPCJA: +540 zł netto (664 zł brutto)		
Zasobnik opcjonalny 1700L	Zasobnik 1700 L - składany, wykonany z blachy ocynkowanej, wymiary: 125 szer. x 125 głęb. x 156cm wys. OPCJA: +1170 zł netto (1439 zł brutto)		
Moduł WiFi	Moduł WiFi - OPCJA: +420 zł netto (517 zł brutto)		

## Wersja wyposażenia NG :

	DUOPELET 15 14,9kW	DUOPELET 25 25,3kW	DUOPELET 35 26,8kW
			
Cena katalogowa	11 930 zł netto 14 674 zł brutto	12 420 zł netto 15 277 zł brutto	13 960 zł netto 17 171 zł brutto
Dane do zamówienia: - grupa rabatowa - kod zasobnik z lewej - kod zasobnik z prawej	B3 KO/PA/715165400 KO/PA/715265400	B3 KO/PA/725165400 KO/PA/725265400	B3 KO/PA/735165400 KO/PA/735265400
Sterownik		KLIMOSZ KOMFORT - najwyższy model sterownika, obsługuje m.in: 2x zawory 4-drogowe, 2x pompy C.O., pompę C.W.U., pompę cyrkulacyjną, 2x obiegi grzewcze, 2x termostaty pokojowe, czujnik temperatury zewnętrznej oraz umożliwia współpracę z kominkiem. (więcej informacji - strona 24)	
Ochronne drzwi przednie	✓		
Zasobnik 310L	Zintegrowany z kotłem zasobnik o pojemności 310L z komfortową klamką do podnoszenia oraz okienkiem do kontroli poziomu peletu w zasobniku.		
Zasobnik opcjonalny 900L	Zasobnik 900 L - składany, wykonany z blachy ocynkowanej, wymiary: 110 szer. x 110 głęb. x 150 cm wys. OPCJA: +540 zł netto (664 zł brutto)		
Zasobnik opcjonalny 1700L	Zasobnik 1700 L - składany, wykonany z blachy ocynkowanej, wymiary: 125 szer. x 125 głęb. x 156cm wys. OPCJA: +1170 zł netto (1439 zł brutto)		
Moduł WiFi	Moduł WiFi - OPCJA: +420 zł netto (517 zł brutto)		

## Paliwo podstawowe: pelet

Zgodność z normami ekologicznymi	DUOPELET 15	DUOPELET 25	DUOPELET 35
5-KLASA: - dla paliwa: pelet	✓	✓	✓
Klasa efektywności ErP	A	A	A

Dane techniczne	DUOPELET 15	DUOPELET 25	DUOPELET 35
Orientacyjna powierzchnia grzewcza: * - budynek niedocieplony - budynek docieplony	do 130 m <sup>2</sup> do 180 m <sup>2</sup>	do 230 m <sup>2</sup> do 310 m <sup>2</sup>	do 310 m <sup>2</sup> do 430 m <sup>2</sup>
Moc nominalna	14,9 kW	25,3 kW	26,8 kW
Sprawność	90,1 %	90,3 %	90,8 %
Zakres regulacji mocy	4,5 - 15 kW	7,5 - 25,3 kW	10,5 - 35 kW
Temperatura spalin	100 - 170 °C	100 - 170 °C	100 - 200 °C
Pow. wymiany ciepła	2,1 m <sup>2</sup>	3,1 m <sup>2</sup>	3,5 m <sup>2</sup>
Objętość wodna	70 dm <sup>3</sup>	92 dm <sup>3</sup>	105 dm <sup>3</sup>
Zalecany ciąg kominowy	7 - 20 Pa	10 - 20 Pa	10 - 30 Pa
Możliwość montażu w układzie zamkniętym	✓	✓	✓
Wysokość	1485 mm	1555 mm	1555 mm
Głębokość	740 mm	840 mm	840 mm
Szerokość z zasobnikiem (EKO/NG)	1560 mm / 1400 mm	1560 / 1400 mm	1760 / 1470 mm
Wysokość do czopucha	1104 mm	1275 mm	1275 mm
Wysokość z otwartą klapą zasobnika (EKO/NG)	1500 mm / 1800 mm		
Waga (EKO / NG)	360 / 380 kg	430 / 450 kg	460 / 480 kg

\* Wartość szacunkowa dla nowego budownictwa dotyczy budynku dobrze docieplonego, natomiast dla starego budownictwa dotyczy niedocieplonego/słabo docieplonego). Kocioł powinien zostać dobrany indywidualnie do danego budynku przez uprawnioną osobę, najlepiej na podstawie audytu energetycznego oraz odpowiednich wyliczeń celem zapewnienia optymalnego komfortu cieplnego.

A+

WALLY  
HOLZ

NOWOŚĆ!

 AUTORYZOWANY  
SERWIS KLIMOSZ  
W CAŁEJ POLSCE!

**KLIMOSZ WALLY HOLZ** to półautomatyczny kocioł zgazowujący drewno. Zapewnia jedno z najtańszych form ogrzewania dostępnych na rynku przy obecnych cenach paliw. Dzięki specjalnej konstrukcji wymiennika wyłożonej ukształtowaną ceramiką i nowoczesnej kontroli procesu spalania, osiągnięto wysoką wydajność ~90%. Efektem są wyjątkowo czyste spaliny i czysty proces spalania, dzięki czemu kocioł tego typu spełnia najwyższe europejskie i krajowe standardy i normy ekologiczne jak Ecodesign i "5-klasa".



Kocioł Klimosz WALLY HOLZ jest przyjazny dla środowiska - na ekologiczne i odnawialne paliwo jakim jest drewno, który zachowuje zerowy bilans CO<sub>2</sub> - drzewo rosnąc pochłania tyle samo dwutlenku węgla, ile jest wytworzone podczas spalania, a jego popiół to tylko kilka kilogramów z 1 tony, który można użyć jako naturalny bionawóz w ogrodzie.

5 lat

GWARANCJI

Klimosz WALLY HOLZ został wykonany z najwyższej jakości materiałów i podzespołów, dzięki czemu udzielamy 5-letniej gwarancji. Tego typu kocioł ze względu na jego specyfikę procesu spalania wymaga montażu wraz z dobranym zbiornikiem buforowym i układem ładującym.

do 8mm

\*\*\*\*\*  
GRUBOŚĆ  
WYMIENNIKA

Klimosz WALLY HOLZ został wykonany z najwyższej jakości stali kotłowej P265GH o podwyższonej odporności na temperaturę i zwiększonej plastyczności. Grubość ścianki blachy wewnętrznej to aż 8mm, co świadczy o wyjątkowej trwałości i jakości oferowanej przez firmę Klimosz.

POJEMNA  
KOMORA SPALANIA

Kocioł posiada wyjątkowo dużą komorę spalania o objętości 120L i możliwości włożenia szczap drewna o długości do 50cm oraz duży otwór załadunkowy o wymiarach nawet: 260 x 432mm. To wszystko pozwala na wyjątkowo długą pracę na jednym zasypie paliwa - nawet do 12 godzin.

NIEZAWODNY  
SYSTEM CZYSZCZENIA  
WYMIENNIKA

W wymienniku płomieniówkowym zastosowano niezawodny i prosty system czyszczaków - są to specjalne elementy spiralne, połączone ciągniami i dźwignią, którą poruszając można łatwo i szybko oczyścić wymiennik aby zapewnić optymalną wydajność i czystość wymiennika.

KOMPAKTOWE  
WYMIARY

Kocioł jest wielkości porównywalnej do standardowego kotła zasypowego, niewielka wysokość i gabaryty sprawiają, że kocioł wpasuje się zarówno w modernizowaną kotłownię jak i do nowych budynków.



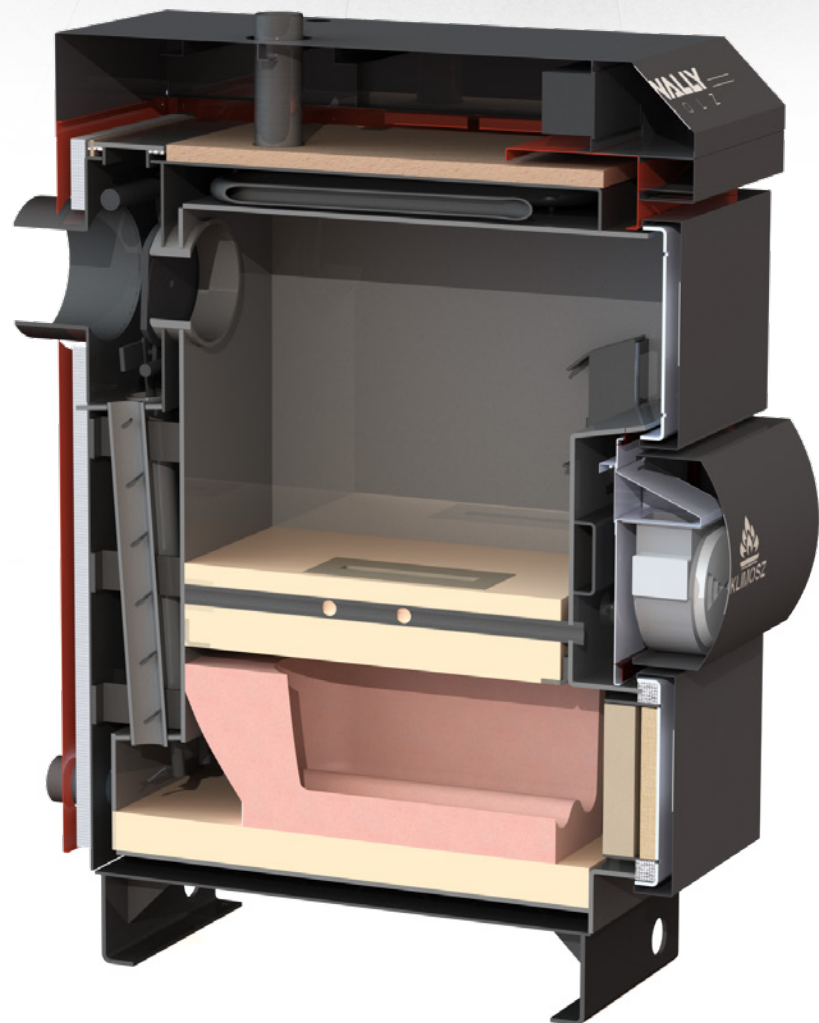

Kocioł cechuje niezawodność i bezpieczeństwo: w standardzie wyposażony jest w wężownicę schładzającą zabezpieczającą kocioł przed przegrzaniem, klamki typu "odkręć i naciśnij" zostały specjalnie zaprojektowane dla zapewnienia odpowiedniej szczelności, Kocioł został wyposażony w szereg czujników temperatury i nowoczesną automatykę sterującą, ponadto kocioł ma wyłącznik termiczny - sam się wyłącza po wypaleniu drewna w komorze spalania.



**Paliwo podstawowe:** drewno sezonowane o maksymalnej wilgotności 20%

Cennik :	WALLY HOLZ 18kW	WALLY HOLZ 25kW
Cena katalogowa	8 431 zł netto 10 370 zł brutto	9 189 zł netto 11 303 zł brutto
Grupa rabatowa	A3	A3
Kod zamówienia	KO/CK/WALLY/18	KO/CK/WALLY/25

Wyposażenie kotła :	WALLY HOLZ 18kW	WALLY HOLZ 25kW
Mechaniczny system czyszczenia wymiennika płomieniówkowego	✓	✓
Sterownik EKOSTER 2	✓	✓
Wbudowana wężownica schładzająca	✓	✓
Zbiornik buforowy KLIMOSZ TANK (pojemności 800L / 1000L / 1500L / 2000L )	<b>OFERTA SPECJALNA KUPUJĄC W ZESTAWIE !</b> pytaj regionalnego handlowca o specjalny rabat, ceny i pełna oferta Klimosz TANK w dalszej części katalogu	
Układ ładujący LADDOMAT 21-60	+ 1676 zł netto (2061 zł brutto)	

Zgodność z normami ekologicznymi :	WALLY HOLZ 18kW	WALLY HOLZ 25kW
<b>5-KLASA:</b> - dla paliwa: drewno sezonowane o maksymalnej wilgotności 20%	✓	✓
<b>ECODESIGN:</b> - dla paliwa: drewno sezonowane o maksymalnej wilgotności 20%	-	✓
Klasa efektywności ErP		

Dane techniczne :		WALLY HOLZ 18kW	WALLY HOLZ 25kW
Zalecana pojemność zbiornika buforowego	L	800 - 1500	1000 - 2000
Orientacyjna powierzchnia grzewcza: * - budynek niedocieplony - budynek docieplony	m <sup>2</sup>	do 160 do 220	do 220 do 310
Sprawność	%	89,3	89
Zakres regulacji mocy	kW	7 - 18	10 - 25
Temperatura spalin	°C	130 - 140	140 - 150
Objętość wodna	dm <sup>3</sup>	55	75
Zalecany ciąg kominowy	Pa	10 - 15	
Możliwość montażu w układzie zamkniętym		-	-
Maksymalne ciśnienie robocze wody	bar	3	

\* Wartość szacunkowa dla nowego budownictwa dotyczy budynku dobrze docieplonego, natomiast dla starego budownictwa dotyczy niedocieplonego/słabo docieplonego). Kocioł powinien zostać dobrany indywidualnie do danego budynku przez uprawnioną osobę, najlepiej na podstawie audytu energetycznego oraz odpowiednich wyliczeń celem zapewnienia optymalnego komfortu cieplnego.

Wymiary / Waga :		WALLY HOLZ 18kW	WALLY HOLZ 25kW
Wysokość	mm	1220	1320
Głębokość	mm	960	1040
Szerokość	mm	660	720
Wysokość do czopucha	mm	870	960
Wymiary otworu ładunkowego	mm	225 x 380	260 x 432
Podłączenie kotła: zasilanie i powrót	cal	2	
Podłączenie kotła: średnica króćców wężownicy schładzającej	cal	3/4	
Waga	kg	546	546

**JAK DZIAŁA KOCIOŁ ZGAZOWUJĄCY DREWNO ?**

Kocioł KLIMOSZ WALLY HOLZ to jedna z najtańszych form ogrzewania dostępnych na rynku, za sprawą użycia taniego i powszechnie łatwo dostępnego paliwa podstawowego jakim jest drewno opałowe. Ważnym parametrem jest to, aby drewno na opał było suche (sezonowane) a jego wilgotność nie przekraczała 15 – 20%. Poprzez sezonowanie drewna uzyskujemy 100% kaloryczność podczas procesu spalania, co bezpośrednio przekłada się na dłuższy czas spalania samego drewna.

Dzięki specjalnej konstrukcji wymiennika wyłożonego specjalnie ukształtowaną ceramiką, wentylatorowi wyciągowemu i nowoczesnej kontroli procesu spalania, osiągnięto wysoką wydajność wynoszącą do ~90%. Efektem wysokiej sprawności są wyjątkowo czyste spaliny oraz czysty proces spalania, dzięki czemu kocioł spełnia najwyższe europejskie i krajowe standardy oraz normy ekologiczne posiadając certyfikat Ecodesign i "5-klasy".

Spalanie drewna odbywa się dwuetapowo w procesie zwanym gazyfikacją drewna (tzw. odwrócone spalanie). W procesie pirolizy kocioł najpierw odgazowuje i spala gaz drzewny (który stanowi do 80% zawartości drewna) a dopiero później odbywa się spalanie właściwe - powstałego węgla drzewnego wskutek odgazowania.

Do zapewnienia właściwego przebiegu procesu spalania oraz bezproblemowej pracy kotła wymagane jest zapewnienie stałego odbioru ciepła poprzez zastosowanie zbiornika buforowego o pojemności minimum 55L / 1kW kotła wraz z układem ładującym typu LADDOMAT. Minimalne pojemności zbiorników buforowych to: >800L dla WALLY HOLZ 18kW i >1000L dla WALLY HOLZ 25kW.

**Zestaw palnika automatycznego** (w skrócie ZPA), umożliwia przebrojenie kotła zasypowego na kocioł automatyczny z palnikiem retortowym. Modernizacja dotychczasowego kotła zasypowego i instalacji grzewczej przy użyciu specjalnie opracowanego do danego modelu i ilości członów w kotle, pozwala znacznie zmniejszyć koszt przeróbki i późniejszych kosztów ogrzewania dzięki idealnemu dopasowaniu i osiągniętej wysokiej sprawności dochodzącej do 90%, a jednocześnie cieszyć się wysokim komfortem ogrzewania dzięki zastosowaniu nowoczesnych sterowników Klimosz ecoCONTROL i Klimosz KOMFORT RT-16.

**5** lat

GWARANCJI

Zestaw palnika automatycznego został wykonany z najwyższej jakości materiałów i podzespołów, dzięki czemu udzielamy 5-letniej gwarancji na podstawę wodną w przypadku zabezpieczenia termicznego powrotu kotła za pomocą zaworu czterodrogowego z siłownikiem. Tylko zastosowanie tego oryginalnego zestawu firmy Klimosz nie powoduje przerwania 10-letniej gwarancji na żeliwny wymiennik kotłów Klimosz WALLY (U22), Wally S (SIME), Viadrus U22 i Viadrus U26.

**6mm**

\*\*\*\*\*  
STAL WYSOKIEJ  
JAKOŚCI P265GH

Podstawa wodna zestawu palnika automatycznego została wykonana z najwyższej jakości stali kotłowej P265GH o podwyższonej odporności na temperaturę i zwiększonej plastyczności. Grubość ścianki blachy wewnętrznej to aż 6mm, co świadczy o wyjątkowej trwałości i jakości oferowanej przez firmę Klimosz.



Zestaw palnika automatycznego posiada uniwersalną i przemyślaną konstrukcję - można zamówić wersję lewą (zasobnik z lewej) lub prawą (zasobnik z prawej). Dzięki czemu można go umiejscowić i dostosować do każdego rodzaju kotłowni.



Zestaw palnika automatycznego cechuje niezawodność i bezpieczeństwo. Kupując zestaw wraz z sterownikiem Klimosz ecoCONTROL lub Klimosz KOMFORT RT-16 kompletny zestaw posiada kilka niezależnych zabezpieczeń termicznych: m.in. czujnik temperatury kotła, czujnik temperatury rury podajnika (w przypadku wykrycia żaru w rurze podajnika wypycha awaryjnie paliwo i wyłącza wentylator). Kocioł posiada również zabezpieczenie działające bez potrzeby prądu w postaci "strażaka" zalewającego zasobnik w sytuacji awaryjnej.

**NOWOŚĆ !**

Wally S po rozbudowie

Wally 22 / Viadrus U22 po rozbudowie



AUTORYZOWANY  
SERWIS KLIMOSZ  
W CAŁEJ POLSCE!

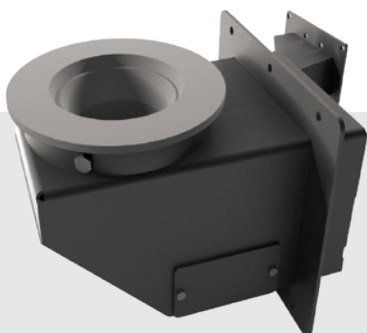

**Palnik retortowy Klimosz** - To trwała i sprawdzona od lat konstrukcja przeznaczona do efektywnego spalania ekogroszku z bardzo wysoką sprawnością ok. 90%. Kolano retorty oraz ruszt wykonane są z żeliwa. Ponadto o niezawodności świadczy użycie najwyższej jakości motoreduktora renomowanego producenta wraz z prostym i skutecznym zabezpieczeniem przed zablokowaniem się ślimaka podajnika.



Cennik :	ZPA 15 (3czł.)	ZPA 25 (4czł.)	ZPA 30 (5czł.)	ZPA 35 (6czł.)	ZPA S3 (3-czł.)	ZPA S4 (4-czł.)	ZPA S5 (5-czł.)
Cena katalogowa	4 490 zł netto 5 523 zł brutto	4 590 zł netto 5 646 zł brutto	4 770 zł netto 5 867 zł brutto	4 950 zł netto 6 089 zł brutto	5 727 zł netto 7 044 zł brutto	6 070 zł netto 7 466 zł brutto	6 333 zł netto 7 790 zł brutto
Grupa rabatowa	A3				A3		
Kod zamówienia wersja do Klimosz WALLY (U22) oraz Viadrus U22	CK/ZPA/U22/3W	CK/ZPA/U22/4W	CK/ZPA/U22/5W	CK/ZPA/U22/6W	-	-	-
Kod zamówienia wersja do Klimosz WALLY (U26) oraz Viadrus U26	-	CK/ZPA/U26/4W	CK/ZPA/U26/5W	CK/ZPA/U26/6W	-	-	-
Kod zamówienia wersja do Klimosz WALLY S / Sime Evoluzione	-	-	-	-	CK/ZPA/S23/01	CK/ZPA/S34/01	CK/ZPA/S45/01

Dane techniczne (po rozbudowie) :		ZPA 15 (3czł.)	ZPA 25 (4czł.)	ZPA 30 (5czł.)	ZPA 35 (6czł.)	ZPA S3 (3-czł.)	ZPA S4 (4-czł.)	ZPA S5 (5-czł.)
Orientacyjna powierzchnia grzewcza *	m <sup>2</sup>	do 140 (budynek niedocieplony)	do 220 (budynek niedocieplony)	do 270 (budynek niedocieplony)	do 310 (budynek niedocieplony)	do 140 (budynek niedocieplony)	do 200 (budynek niedocieplony)	do 260 (budynek niedocieplony)
		do 220 (budynek docieplony)	do 350 (budynek docieplony)	do 420 (budynek docieplony)	do 500 (budynek docieplony)	do 220 (budynek docieplony)	do 320 (budynek docieplony)	do 410 (budynek docieplony)
Sprawność	%	83	80	82	90	91	90	90
Zakres regulacji mocy	kW	5 - 15	7 - 25	9 - 30	12 - 35	4 - 16	4 - 23	8 - 29
Temperatura spalin	°C	100 - 250		120 - 260		120 - 200		
Objętość wodna	dm <sup>3</sup>	35	40	50	55	34	44	52
Zalecany ciąg kominowy	Pa	10 - 15	10 - 20	10 - 20	15 - 25	15 - 25		
Możliwość montażu w układzie zamkniętym		-	✓	✓	-	-	-	-
Maksymalne ciśnienie robocze wody	bar	4			4			
Wysokość	mm	1160			1260			
Głębokość	mm	660	755	850	945	791	872	936
Szerokość	mm	1455			1490			
Wysokość do czopucha	mm	1150			1300			
Podłączenie kotła: zasilanie i powrót	cal	6/4 / 2			2 / 1 1/2			
Waga	kg	370	410	455	500	430	510	590

\* Wartość szacunkowa dla nowego budownictwa dotyczy budynku dobrze docieplonego, natomiast dla starego budownictwa dotyczy niedocieplonego/słabo docieplonego). Kocioł powinien zostać dobrany indywidualnie do danego budynku przez uprawnioną osobę, najlepiej na podstawie audytu energetycznego oraz odpowiednich wyliczeń celem zapewnienia optymalnego komfortu cieplnego.

Wyposażenie standardowe :	ZPA 15 (3czł.)	ZPA 25 (4czł.)	ZPA 30 (5czł.)	ZPA 35 (6czł.)	ZPA S3 (3-czł.)	ZPA S4 (4-czł.)	ZPA S5 (5-czł.)
Podstawa wodna wraz z kołnierzem mocującym		✓				✓	
Palnik retortowy wraz z kompletnym ukł. podającym		✓				✓	
Komplet płyt ceramicznych		✓				✓	
Zasobnik 190 L		✓				✓	

Wyposażenie opcjonalne :	ZPA 15 (3czł.)	ZPA 25 (4czł.)	ZPA 30 (5czł.)	ZPA 35 (6czł.)	ZPA S3 (3-czł.)	ZPA S4 (4-czł.)	ZPA S5 (5-czł.)
KLIMOSZ ecoCONTROL - nowoczesny i intuicyjny sterownik. Obsługuje m.in.: zawór 4-drogowy, pompę C.O., pompę C.W.U. oraz dedykowany termostat pokojowy. (więcej informacji - strona 24)							
						✓	
KLIMOSZ KOMFORT - najwyższy model sterownika, obsługuje m.in.: 2x zawory 4-drogowe, 2x pompy C.O., pompę C.W.U., pompę cyrkulacyjną, 2x obiegi grzewcze, 2x termostaty pokojowe, czujnik temperatury zewnętrznej oraz umożliwia współpracę z kominkiem. (więcej informacji - strona 24)							
						✓	
Moduł WiFi (tylko do Klimosz KOMFORT)							

Za dopłatą: 710 zł netto (873 zł brutto)

Za dopłatą: 1410 zł netto (1743 zł brutto)

Za dopłatą: 420 zł netto (517 zł brutto)

Za dopłatą: 545zł netto (670zł brutto)

Za dopłatą: 420 zł netto (517 zł brutto)



**Zestaw palnika peletowego** (w skrócie ZPP), umożliwia przebrojenie kotła zasypowego na kocioł automatyczny z palnikiem peletowym. Modernizacja dotychczasowego kotła zasypowego i instalacji grzewczej przy użyciu specjalnie opracowanego do danego modelu i ilości członów w kotle, pozwala znacznie zmniejszyć koszt przeróbki i późniejszych kosztów ogrzewania dzięki idealnemu dopasowaniu i osiągniętej wysokiej sprawności dochodzącej do 90%, a jednocześnie cieszyć się wysokim komfortem ogrzewania dzięki zastosowaniu nowoczesnego, najwyższego modelu sterownika Klimosz KOMFORT RT-16p w standardzie.



Zestaw palnika peletowego został wykonany z najwyższej jakości materiałów i podzespołów. Tylko zastosowanie tego oryginalnego zestawu firmy Klimosz nie powoduje przerwania 10-letniej gwarancji na żeliwny wymiennik kotłów Klimosz WALLY (U22), Wally S (SIME), Viadrus U22 i Viadrus U26.



Zestaw palnika peletowego posiada uniwersalną i przemyślaną konstrukcję - umożliwia umiejscowienie zasobnika peletowego z dowolnej strony kotła - z lewej/prawej/za/przed kotłem, dzięki czemu można go umiejscowić i dostosować do każdego rodzaju kotłowni.



Zestaw palnika peletowego to niezawodność i bezpieczeństwo. Zestaw posiada m.in. wytrzymałą zapalarkę, odporną na przepalenia dzięki wykonaniu ze specjalnego stopu metali, dużo bardziej wytrzymałą w stosunku do ceramicznych odpowiedników poprzedniej generacji. Zestaw posiada szereg zabezpieczeń: rurę podajnika typu SPIRO ze specjalnego topliwego materiału, która stanowi niezawodne zabezpieczenie przed cofnięciem się ognia nawet w przypadku braku prądu, drugie zabezpieczenie to czujnik temperatury wewnątrz rury podajnika palnika, który w przypadku wykrycia nadmiernej temperatury wypycha pelet uniemożliwiając przedostanie się żaru dalej do zasobnika.



Bezpłatna wstępna regulacja kotła po rozbudowie, to forma wsparcia jakie firma Klimosz praktykuje względem nowych użytkowników swoich urządzeń grzewczych. W ramach programu, autoryzowany instalator lub serwisant Klimosz, przeprowadza użytkownikowi krótki instruktaż obsługi i konserwacji kotła, gwarantujący poprawne i niezawodne działanie kotła przez wiele lat.



Wally 22 / Viadrus U22 po rozbudowie

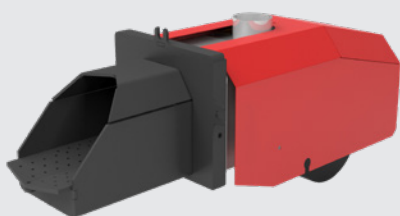

**Palnik peletowy Klimosz** - Został stworzony w oparciu o wieloletnie doświadczenie inżynierów firmy Klimosz specjalnie do maksymalnie wydajnego spalania peletu - uzyskując komfort użytkowania porównywalny do kotłów gazowych. Innowacyjny palnik peletowy cechuje się bardzo wysoką sprawnością sięgającą 99%. Posiada podwójny, automatyczny system czyszczenia w standardzie (przedmuchowy oraz mechaniczny - z ruchomym rusztem palnika). Palnik posiada funkcję automatycznego rozpalania, wygaszania oraz wznowiania pracy - zupełnie jak w kotle gazowym - przez co nie zużywa ani grama paliwa gdy nie otrzymuje sygnału z sterownika aby grzać - co przynosi dodatkowe oszczędności w postaci mniejszego zużyciu peletu.





Cennik :	ZPP 15kW (4czł.)	ZPP 25kW (5 i 6czł.)	ZPP 35kW (7czł.)	ZPP 40kW (8czł.)
Cena katalogowa	6 020 zł netto 7 405 zł brutto	6 110 zł netto 7 515 zł brutto	6 190 zł netto 7 614 zł brutto	6 260 zł netto 7 700 zł brutto
Grupa rabatowa	A3			
Kod zamówienia - wersja do Klimosz WALLY (U22) oraz Viadrus U22	CK/ZPP/U22/4/150	CK/ZPP/U22/5/150	CK/ZPP/U22/7/150	CK/ZPP/U22/8/150

Dane techniczne (po rozbudowie) :		ZPP 15kW (4czł.)	ZPP 25kW (5 i 6czł.)	ZPP 35kW (7czł.)	ZPP 40kW (8czł.)
Orientacyjna powierzchnia grzewcza *	m <sup>2</sup>	do 140 (budynek niedocieplony) do 220 (budynek docieplony)	do 220 (budynek niedocieplony) do 350 (budynek docieplony)	do 310 (budynek niedocieplony) do 500 (budynek docieplony)	do 360 (budynek niedocieplony) do 570 (budynek docieplony)
Sprawność	%	87	90	90	90
Zakres regulacji mocy	kW	4 - 15	7 - 25	9 - 35	12 - 40
Temperatura spalin	°C	100 - 200		100 - 230	
Objętość wodna	dm <sup>3</sup>	36	41	50	55
Zalecany ciąg kominowy	Pa	10 - 15	10 - 20	10 - 20	15 - 25
Możliwość montażu w układzie zamkniętym		-	-	-	-
Maksymalne ciśnienie robocze wody	bar	4			
Wysokość	mm	1095			
Głębokość	mm	1075	1171	1267	1363
Szerokość	mm	545			
Wysokość do czopucha	mm	675			
Podłączenie kotła: zasilanie i powrót	cal	6/4 / 2			
Waga	kg	260	310	390	420

\* Wartość szacunkowa dla nowego budownictwa dotyczy budynku dobrze docieplonego, natomiast dla starego budownictwa dotyczy niedocieplonego/słabo docieplonego). Kocioł powinien zostać dobrany indywidualnie do danego budynku przez uprawnioną osobę, najlepiej na podstawie audytu energetycznego oraz odpowiednich wycieńń celem zapewnienia optymalnego komfortu cieplnego.

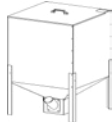
Wyposażenie standardowe :	ZPP 15kW (4czł.)	ZPP 25kW (5 i 6czł.)	ZPP 35kW (7czł.)	ZPP 40kW (8czł.)
KLIMOSZ KOMFORT najwyższy model sterownika, obsługuje m.in: 2x zawory 4-drogowe, 2x pompy C.O., pompę C.W.U., pompę cyrkulacyjną, 2x obiegi grzewcze, 2x termostaty pokojowe, czujnik temperatury zewnętrznej oraz umożliwia współpracę z kominami. (więcej informacji - strona 24)				
Palnik peletowy z kompletnym systemem podawania, rurą podajnika 1.5m i rurą SPIRO 1m	✓			
Drzwi z otworem na palnik	✓			
Zaślepka palnika peletowego	✓			
Komplet płyt ceramicznych	✓			
Zasobnik peletowy 310L - składany, pojemny zasobnik peletowy wykonany z blachy ocynkowanej	✓			

Wyposażenie opcjonalne :	ZPP 15kW (4czł.)	ZPP 25kW (5 i 6czł.)	ZPP 35kW (7czł.)	ZPP 40kW (8czł.)
Zasobnik peletowy 900L - składany, pojemny zasobnik peletowy wykonany z blachy ocynkowanej - wymiary: 110 szer. x 110 głęb. x 150 cm wys.	 <p><b>Za dopłatą:</b> 540 zł netto (664 zł brutto)</p>			
Zasobnik peletowy 1700L - składany, pojemny zasobnik peletowy wykonany z blachy ocynkowanej - wymiary: 125 szer. x 125 głęb. x 156cm wys.	 <p><b>Za dopłatą:</b> 1170 zł netto (1439 zł brutto)</p>			
Moduł WiFi (tylko do Klimosz KOMFORT)	<b>Za dopłatą:</b> 420 zł netto (517 zł brutto)			

Opis funkcji sterowników :	KLIMOSZ ecoCONTROL	KLIMOSZ KOMFORT RT-16	KLIMOSZ KOMFORT RT-16p	KLIMOSZ KOMFORT RT-16i	KLIMOSZ PID RT-04C + dmuchawa	TECH ST-24 SIGMA + dmuchawa	TECH ST-28 z PID + dmuchawa
Ilość obsługiwanych pomp C. O.	1	2	2	4	1	1	1
Obsługa pompy do C.W.U.	✓	✓	✓	✓	-	-	✓
Obsługa priorytetu C.W.U.	✓	✓	✓	✓	-	-	✓
Obsługa stref czasowych dla C.W.U.	✓	✓	✓	✓	-	-	-
Funkcja Anty-Legionella dla C.W.U.	✓	✓	✓	✓	-	-	-
Obsługa pompy cyrkulacyjnej C.W.U.	-	✓	✓	✓	-	-	-
Strefy czas. dla pompy cyrkulacyjnej	-	✓	✓	✓	-	-	-
Obsługa pompy by-pass (kotłowej)	-	-	-	✓	-	-	-
Obsługiwane zawory 4-drogowe	1	2	2	4	-	-	-
Funkcja "Szybki start"	✓	✓	✓	✓	✓	-	-
Obsługa krzywych grzewczych	-	2	2	4	-	-	-
Wbudowana tygodniówka	✓	-	-	-	-	-	-
Tryb LATO / ZIMA	✓	✓	✓	✓	-	-	✓
Auto. zmiana trybu LATO / ZIMA	-	✓	✓	✓	-	-	-
Tryb JESIEŃ	-	✓	✓	✓	-	-	-
Obsługiwane termostatów pokoj.	1	2	2	4	-	-	-
Sterowanie kotła przez WIFI	-	TAK, po zakupieniu modułu WIFI			-	-	-
Ilość obsługiwanych podajników	1	1	2	2	-	-	-
Ilość obsługiwanych wentylatorów	1	1	1	2	1	1	1
Ster. przedmuchi. palnika/paleniska	-	✓	✓	✓	✓	✓	-
Sterowanie zapalarką	-	✓	✓	-	-	-	-
Algorytm sterowania PID (dostosowanie mocy kotła na podstawie temperatury kotła)	✓	✓	✓	✓	✓	✓	✓
Algorytm sterowania PIDs (dostosowanie mocy kotła na podstawie temperatury spalin)	-	✓	✓	✓	-	-	✓
Czujnik spalin	-	OPCJA	OPCJA	OPCJA	-	-	✓
Współpraca z kominkiem	-	✓	✓	✓	-	-	-
Wyłącznik krańcowy kłapy zasobnika	-	OPCJA	OPCJA	OPCJA	-	-	-
Obsługa palenia w trybie ręcznym	✓	✓	✓	✓	✓	✓	✓



**KLIMOSZ ecoCONTROL**



**KLIMOSZ KOMFORT RT-16**



**KLIMOSZ KOMFORT RT-16p**



**KLIMOSZ KOMFORT RT-16i**



**KLIMOSZ PID RT-04C + dmuchawa**



**TECH ST-24 SIGMA + dmuchawa**



**TECH ST-28 z PID + dmuchawa**

A0	A0	A0	A0	A0	A0	A0
AU/TMK/JOKER	AU/ST/RT16	AU/ST/RT16P	AU/ST/RT16IND	Wersja do Wally(22), Viadrus U22/U26: AU/RE/04CPID Wersja do Wally S: AU/RE/04CPIDDM85	Wersja do Wally(22), Viadrus U22/U26: AU/ST/ST24 Wersja do Wally S: AU/ST/ST24DM85	Wersja do Wally(22), Viadrus U22/U26: AU/ST/ST28 Wersja do Wally S: AU/ST/ST28DM85
710 zł netto 873 zł brutto	1 410 zł netto 1 734 zł brutto	1 380 zł netto 1 697 zł brutto	2 450 zł netto 3 014 zł brutto	420 zł netto 517 zł brutto	480 zł netto 590 zł brutto	610 zł netto 750 zł brutto



**Moduł WIFI KLIMOSZ KOMFORT**  
tylko dla KLIMOSZ KOMFORT



**Bezprzewodowy panel pokojowy ecoCONTROL** tylko dla KLIMOSZ ecoCONTROL



**Bezprzewodowy panel pokojowy AURATON 2025RTH** tylko dla KLIMOSZ KOMFORT



**Przewodowy panel pokojowy AURATON 2025** tylko dla KLIMOSZ KOMFORT



**Zawór bezpieczeństwa STS 20** wymagany przy opalaniu peletem lub biomasą w kotłach z palnikiem retortowym/rynnowym



**Zawór zabezpieczający dwufunkcyjny DBV-1 3/4"** wymagany w przypadku instalacji w układzie zamkniętym

A0	A0	A0	A0	A0	A0
CA/TAT/8450	AU/TMK/K600	AU/RE/K004/2	AU/RE/K004/3	CV/U6/9117	CV/U6/14826
420 zł netto 517 zł brutto	170 zł netto 209 zł brutto	420 zł netto 517 zł brutto	200 zł netto 246 zł brutto	220 zł netto 271 zł brutto	350 zł netto 431 zł brutto





**Zawór 4-drogowy**  
ESBE VRG141 25-10 RP (1")  
DN25 GW



**Zawór 4-drogowy**  
ESBE VRG141 32-16 RP (1 1/4")  
DN32 GW



**Zawór 4-drogowy**  
ESBE VRG141 40-25 RP (1 1/2")  
DN40 GW



**Zawór 4-drogowy**  
ESBE VRG141 50-40 RP (2")  
DN50 GW



**Siłownik zaworu 4-drogowego**  
ESBE ARA661 (3-POINT SPDT  
230V AC 6Nm 120S)

A0	A0	A0	A0	A0
AR/CO/ZM001	AR/CO/ZM001/1	AR/CO/ZM001/2	AR/CO/ZM001/3	AR/RE/S002/2
332 zł netto 408 zł brutto	370 zł netto 455 zł brutto	533 zł netto 656 zł brutto	798 zł netto 982 zł brutto	693 zł netto 852 zł brutto



**RCO-CH**  
średnica 150mm



**RCO-CH-EX**  
z zabezpieczeniem przeciwwybuchowym, średnica 150mm



**RCP-CH**  
wymiary 140x150mm



**RCW-CH**  
regulator ciągu do wyczystki, wymiary: 125x185mm



**RCWS-CH**  
regulator ciągu do wyczystki, wersja do kominów ceramicznych, wymiary: 125x250mm



**RCR-CH**  
regulator ciągu na rurę, zakres średnic 120-200mm

D0	D0	D0	D0	D0	D0
IN/KO/R001/1	IN/KO/R001/2EX	IN/KO/R001/	IN/KO/R001/6	IN/KO/R001/4	IN/KO/R001/2
170 zł netto 209 zł brutto	195 zł netto 240 zł brutto	190 zł netto 234 zł brutto	190 zł netto 234 zł brutto	210 zł netto 258 zł brutto	230 zł netto 283 zł brutto



**RC 14/O**  
okrągła, dostępne różne średnice



**RC 14M/O**  
okrągła, dostępne różne średnice



**RC 14**  
kwadratowa, regulowana: 130-265mm



**RC 14M**  
kwadratowa, regulowana: 215-345mm

D0	D0	D0	D0
100mm: IN/KO/RC14O100 110mm: IN/KO/RC14O110 120mm: IN/KO/RC14O120 130mm: IN/KO/RC14O130 140mm: IN/KO/RC14O140 150mm: IN/KO/RC14O150 160mm: IN/KO/RC14O160 170mm: IN/KO/RC14O170 180mm: IN/KO/RC14O180 190mm: IN/KO/RC14O190 200mm: IN/KO/RC14O200	210mm: IN/KO/RC14M0210 220mm: IN/KO/RC14M0220 230mm: IN/KO/RC14M0230 240mm: IN/KO/RC14M0240 250mm: IN/KO/RC14M0250 260mm: IN/KO/RC14M0260 270mm: IN/KO/RC14M0270 280mm: IN/KO/RC14M0280 290mm: IN/KO/RC14M0290 300mm: IN/KO/RC14M0300	IN/KO/RC14	IN/KO/RC14M
552 zł netto 679 zł brutto	690 zł netto 849 zł brutto	552 zł netto 679 zł brutto	690 zł netto 849 zł brutto



**UPS ZASILACZ AWARYJNY**  
IPS300-SIN-WM



**UPS ZASILACZ AWARYJNY**  
IPS600-SIN-WM



**UPS ZASILACZ AWARYJNY**  
IPS1000-SIN



**Akumulator GLP**  
80Ah 12V



**Akumulator GLP**  
100Ah 12V



**Akumulator GLP**  
150Ah 12V



**Akumulator GLP**  
200Ah 12V

D0	D0	D0	D0	D0	D0	D0
AU/IN/IPS300	AU/IN/IPS600	AU/IN/IPS1000	IN/AR/GLP80	IN/AR/GLP100	IN/AR/GLP150	IN/AR/GLP200
405 zł netto 498 zł brutto	585 zł netto 720 zł brutto	810 zł netto 996 zł brutto	640 zł netto 787 zł brutto	830 zł netto 1 021 zł brutto	1 220 zł netto 1 501 zł brutto	1 650 zł netto 2 030 zł brutto

#### Cechy systemu UPS wersji: IPS300-SIN-WM oraz IPS600-SIN-WM

- Czysto sinusoidalny przebieg wyjściowy (true sin)
- Obudowa wisząca
- Synchronizacja napięcia wyjściowego z siecią zasilającą (napięcie i częstotliwość)
- Zapewnia ładowanie akumulatora, oraz automatyczne przełączenie na pracę baterijną
- Sterowanie mikroprocesorowe
- Harmoniczne napięcia wyjściowego <5%
- Współpraca z odbiornikami rezystancyjnymi, indukcyjnymi, pojemnościowymi
- Menu wyboru z wyświetlaczem LCD
- Chwilowa przeciążalność 150%
- Oszczędzanie energii elektrycznej w stanie uśpienia (poniżej 5W)
- Programowana z MENU ładowarka akumulatorów (3-stopnie)
- Czas podtrzymania zależny od podłączonych akumulatorów
- Łatwy w montażu i uruchomieniu
- Niskoczęstotliwościowy transformator toroidalny w stopniu wejściowym

#### Cechy systemu UPS wersji: IPS1000-SIN

- Czysto sinusoidalny przebieg wyjściowy (true sin)
- Obudowa wolnoleżąca
- Synchronizacja napięcia wyjściowego z siecią zasilającą (napięcie i częstotliwość)
- Zapewnia ładowanie akumulatora, oraz automatyczne przełączenie na pracę baterijną
- Sterowanie mikroprocesorowe
- Harmoniczne napięcia wyjściowego <5%
- Współpraca z odbiornikami rezystancyjnymi, indukcyjnymi, pojemnościowymi
- Menu wyboru z wyświetlaczem LCD
- Chwilowa przeciążalność 150% (do 1500W)
- Oszczędzanie energii elektrycznej w stanie uśpienia (poniżej 5W)
- Programowana z MENU ładowarka akumulatorów (3-stopnie)
- Czas podtrzymania zależny od podłączonych akumulatorów
- Łatwy w montażu i uruchomieniu
- Niskoczęstotliwościowy transformator toroidalny w stopniu wejściowym

### Dlaczego warto stosować zbiornik buforowy do kotła?

Zbiornik buforowy gromadzi ciepłą wodę kotłową na zapas, co sprawia że kocioł dużo rzadziej będzie potrzebował się rozpałać oraz wygaszać (w przypadku kotłów z palnikiem peletowym), natomiast w przypadku kotłów z palnikiem retortowym/rynnowym - znacznie rzadziej kocioł będzie przechodził w tryb podtrzymania. Zastosowanie zbiornika buforowego zwiększa żywotność kotła poprzez mniejsze zużycie zapalarki w palniku peletowym (dużo mniejszą liczbę cykli rozpalania) i przyczynia się do zmniejszenia zużycia opału nawet o 30%, ponieważ kocioł dłużej pracuje w zakresie swojej maksymalnej sprawności, a krócej w trakcie trybu rozpalania/wygaszania/podtrzymania gdzie sprawność kotła jest dużo niższa od tej osiąganey przy mocy nominalnej.

### Trwałość na lata

Zasobniki C.W.U. oraz zbiorniki kombinowane (tylko wewnętrzny zbiornik) są pokryte wysokiej jakości emalią ceramiczną wypalaną w 850° C, która stanowi higieniczną powłokę a jednocześnie zabezpiecza zbiornik od środka przed korozją.

### Niezawodna ochrona przeciw korozji

Drugim z elementów stanowiących zabezpieczenie zasobników C.W.U. oraz zbiorników kombinowanych przed korozją chemiczną jest zastosowanie anody magnezowej, która jest wyposażeniem standardowym tych zbiorników. Istnieje możliwość zakupu opcjonalnej elektrycznej anody tytanowej, która pełni funkcję aktywnej ochrony przeciwkorozyjnej i automatycznie dopasowuje odpowiednią wartość różnicy potencjałów elektrycznych między korpusem zbiornika a anodą co uniemożliwia korozję zbiornika. Stosowanie elektrycznej anody tytanowej jest bardzo komfortowym rozwiązaniem, gdyż starcza ona na ok.10lat aktywnej ochrony zbiornika bez potrzeby częstej wymiany jak to ma miejsce w przypadku anod magnezowych - gdzie zgodnie z instrukcją obsługi i eksploatacji wymagana jest wymiana takiej anody raz do roku.

### Niskie straty ciepła do otoczenia i estetyczny design

Niskie straty ciepła do otoczenia są zapewnione dzięki użyciu wysokiej jakości izolacji wykonanej z nierozbieralnej pianki poliuretanowej. Zbiorniki o większej pojemności mają izolację wykonaną z rozbieralnej gąbki poliuretanowej - którą można łatwo za pomocą suwaka rozpiąć i zdjąć, celem łatwiejszego wniesienia i zmieszczenia się przez drzwi do kotłowni. Całość dopełnia estetyczna oraz praktyczna - bo łatwa w czyszczeniu, powłoka zewnętrzna wykonana z wysokiej jakości skóry ekologicznej wczarwonym kolorze, będąca idealnym dopełnieniem Twojego kotła Klimosz.

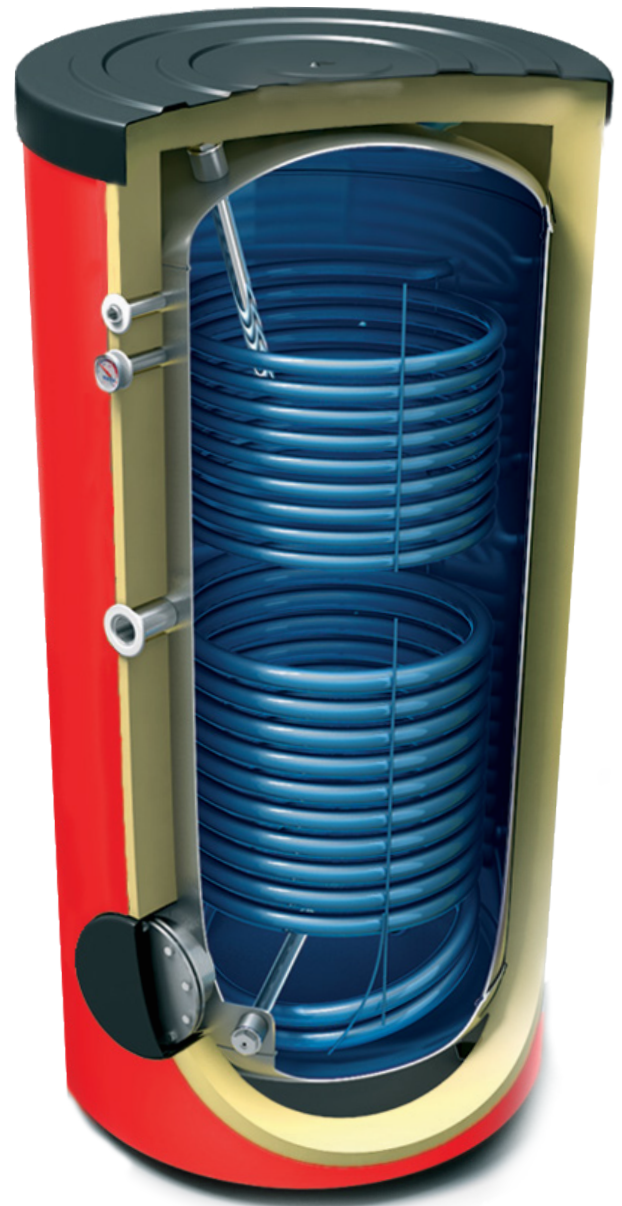

Anody magnezowe :	AM30x440	AM40x400	AM40x580	AM-EF2887	AM-EF2912	AM-EO2775	AM-EO2776	AM33x133x4	AM33x133x6
Grupa rabatowa	C0	C0	C0	C0	C0	C0	C0	C0	C0
Kod zamówienia	LEM/CZ/001	LEM/CZ/002	LEM/CZ/003	LEM/CZ/004	LEM/CZ/005	LEM/CZ/006	LEM/CZ/007	LEM/CZ/008	LEM/CZ/009
Cena katalogowa	55 zł netto 68 zł brutto	76 zł netto 93 zł brutto	105 zł netto 129 zł brutto	152 zł netto 187 zł brutto	40 zł netto 49 zł brutto	114 zł netto 140 zł brutto	136 zł netto 167 zł brutto	118 zł netto 145 zł brutto	169 zł netto 208 zł brutto

Anody tytanowe :	AT300	AT500	AT2000
Grupa rabatowa	C0	C0	C0
Kod zamówienia	LEM/CZ/010	LEM/CZ/011	LEM/CZ/012
Cena katalogowa	542 zł netto 667 zł brutto	1 244 zł netto 1 530 zł brutto	2 119 zł netto 2 606 zł brutto

Grzałki seria G.P. :	G.P. 1,4kW	G.P. 2kW	G.P. 3kW	G.P. 4,5kW	G.P. 6kW	G.P. 9kW	G.P. 12kW
Grupa rabatowa	C0	C0	C0	C0	C0	C0	C0
Kod zamówienia	LEM/CZ/013	LEM/CZ/014	LEM/CZ/015	LEM/CZ/016	LEM/CZ/017	LEM/CZ/018	LEM/CZ/019
Cena katalogowa	195 zł netto 240 zł brutto	206 zł netto 253 zł brutto	254 zł netto 312 zł brutto	967 zł netto 1 189 zł brutto	1 046 zł netto 1 287 zł brutto	1 171 zł netto 1 440 zł brutto	1 332 zł netto 1 638 zł brutto

Grzałki seria G.K. :	G.K. 2kW (6/4")	G.K. 3kW (6/4")	G.K. 4,5kW (6/4")	G.K. 6kW (6/4")	G.K. 9kW (6/4")	G.K. 12kW (6/4")
Grupa rabatowa	C0	C0	C0	C0	C0	C0
Kod zamówienia	LEM/CZ/020	LEM/CZ/021	LEM/CZ/022	LEM/CZ/023	LEM/CZ/024	LEM/CZ/025
Cena katalogowa	196 zł netto 241 zł brutto	246 zł netto 303 zł brutto	902 zł netto 1 109 zł brutto	939 zł netto 1 155 zł brutto	981 zł netto 1 207 zł brutto	1 101 zł netto 1 354 zł brutto

## Zasobniki C.W.U. z dwoma węzownikami seria SE:



Dwa źródła ciepła dzięki zastosowaniu dwóch węzownic spiralnych podłączonych do kotła C.O. oraz kolektorów słonecznych. Zastosowanie węzownicy spiralnej gwarantuje szybkie ogrzewanie wody użytkowej. Ogrzewanie wody w sezonie letnim za pomocą węzownicy zasilanej z kolektorów słonecznych, dogrzewanie wody użytkowej za pomocą opcjonalnie zainstalowanej grzałki elektrycznej. Trwałość - jest zapewniona przez wysokiej jakości ceramiczną emalię - która jest wypalana w temperaturze 850 °C.

	20.200 SE	20.250 SE	20.300 SL	20.300 SE	20.350 SE	20.400 SE
Grupa rabatowa:	C1	C1	C1	C1	C1	C1
Pojemność nominalna	200 L	250 L	300 L	300 L	350 L	400 L
Wężownica górna - Powierzchnia	0,7 m <sup>2</sup>	0,9 m <sup>2</sup>	1,0 m <sup>2</sup>	1,0 m <sup>2</sup>	1,0 m <sup>2</sup>	1,1 m <sup>2</sup>
Wężownica górna - Moc grzewcza	14,5 kW	19,8 kW	22,7 kW	22,2 kW	22,2 kW	24,5 kW
Wężownica górna - Wydajność	360 L/h	480 L/h	550 L/h	540 L/h	540 L/h	580 L/h
Wężownica górna - Pojemność	3,7 L	4,2 L	5,2 L	4,9 L	4,9 L	5,4 L
Wężownica dolna - Powierzchnia	0,9 m <sup>2</sup>	1,3 m <sup>2</sup>	1,4 m <sup>2</sup>	1,4 m <sup>2</sup>	1,4 m <sup>2</sup>	1,5 m <sup>2</sup>
Wężownica dolna - Moc grzewcza	19,8 kW	28,0 kW	30,8 kW	30,1 kW	30,1 kW	33,0 kW
Wężownica dolna - Wydajność	480 L/h	680 L/h	750 L/h	740 L/h	740 L/h	800 L/h
Wężownica dolna - Pojemność	4,2 L	6,4 L	6,9 L	7,0 L	7,0 L	7,5 L
Max temp. (ciśnienie robocze): zbiornika / węzownic	95 °C (6 bar) / 110 °C (16 bar)					
Waga	97 kg	123 kg	132 kg	130 kg	146 kg	155 kg
Izolacja	nie zdejmowalna izolacja z pianki poliuretowanej					
Wysokość / Szerokość (z izolacją)	1250 / 600 mm	1470 / 600 mm	1520 / 650 mm	1750 / 600 mm	1650 / 650 mm	1820 / 650 mm
STANDARD: Anoda magnezowa	AM40x400					
OPCJA: Anoda tytanowa	AT300			AT500		
OPCJA: Grzałka elektryczna	G.P. 1,4 / 2,0 / 4,5 / 6,0 / 9,0 / 12,0					
Klasa efektywności energetycznej	B	B	C	B	C	C
Cena katalogowa	2 648 zł netto 3 257 zł brutto	2 818 zł netto 3 466 zł brutto	2 947 zł netto 3 625 zł brutto	2 947 zł netto 3 625 zł brutto	3 035 zł netto 3 733 zł brutto	3 791 zł netto 4 663 zł brutto

## Zasobniki C.W.U. z dwoma węzownikami seria NE:

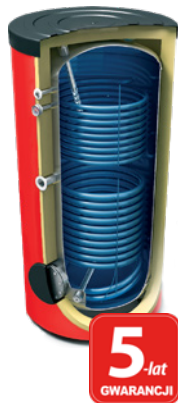

Dwa źródła ciepła dzięki zastosowaniu dwóch węzownic spiralnych podłączonych do kotła C.O. oraz kolektorów słonecznych. Zastosowanie węzownicy spiralnej gwarantuje szybkie ogrzewanie wody użytkowej. Ogrzewanie wody w sezonie letnim za pomocą węzownicy zasilanej z kolektorów słonecznych, dogrzewanie wody użytkowej za pomocą opcjonalnie zainstalowanej grzałki elektrycznej. Trwałość - jest zapewniona przez wysokiej jakości ceramiczną emalię - która jest wypalana w temperaturze 850 °C.

	20.500 NE	20.800 NE	20.1000 NE	20.1500 NE	20.2000 NE
Grupa rabatowa:	C1	C1	C2	C2	C2
Pojemność nominalna	500 L	800 L	981 L	1489 L	1918 L
Wężownica górna - Powierzchnia	1,06 m <sup>2</sup>	1,54 m <sup>2</sup>	1,31 m <sup>2</sup>	2,3 m <sup>2</sup>	2,7 m <sup>2</sup>
Wężownica górna - Pojemność	6,4 L	9,4 L	7,9 L	20,5 L	25,2 L
Wężownica dolna - Powierzchnia	2,25 m <sup>2</sup>	2,89 m <sup>2</sup>	3,45 m <sup>2</sup>	3,47 m <sup>2</sup>	4,5 m <sup>2</sup>
Wężownica dolna - Pojemność	13,7 L	26,2 L	31,3 L	30,4 L	41,6 L
Max temp. (ciśnienie robocze): zbiornika / węzownic	95 °C (8 bar) / 95 °C (6 bar)				
Waga	158 kg	252 kg	279 kg	421 kg	501 kg
Izolacja	niezdejmowalna izolacja z pianki	zdejmowalna izolacja z pianki PU	zdejmowalna izolacja z pianki PU	zdejmowalna izolacja z pianki PU	zdejmowalna izolacja z pianki PU
Wysokość / Szerokość (z izolacją)	1674 / 750 mm	1937 / 990 mm	2002 / 1050 mm	2193 / 1200 mm	2399 / 1300 mm
STANDARD: Anoda magnezowa	AM-EF2887	2x AM-E02775	2x AM-E02776	2x AM-E02775	2x AM-E02776
OPCJA: Anoda tytanowa	AT500	AT2000			
OPCJA: Grzałka elektryczna	G.K. 2,0 (6/4") / 4,5 (6/4") / 6,0 (6/4") / 9,0 (6/4") / 12,0 (6/4")				
Klasa efektywności energetycznej	C	E	E	E	G
Cena katalogowa	5 827 zł netto 7 167 zł brutto	10 109 zł netto 12 434 zł brutto	11 644 zł netto 14 322 zł brutto	19 577 zł netto 24 080 zł brutto	26 195 zł netto 32 220 zł brutto

## Zasobniki C.W.U. z jedną węzownicą MAXI o powiększonej powierzchni:



Duża moc grzewcza dzięki zastosowaniu węzownicy spiralnej o dużej powierzchni grzewczej, co gwarantuje szybkie ogrzewanie wody użytkowej. Ogrzewanie wody w sezonie letnim za pomocą węzownicy zasilanej z instalacji C.O., natomiast poza sezonem grzewczym możliwe dogrzewanie wody użytkowej za pomocą opcjonalnej grzałki elektrycznej. Trwałość - jest zapewniona przez wysokiej jakości ceramiczną emalię - która jest wypalana w temperaturze 850 °C.

	26.200 SE	26.300 SE	26.400 SE
Grupa rabatowa:	C1	C1	C1
Pojemność nominalna	200 L	290 L	385 L
Wężownica dolna - Powierzchnia	1,9 m <sup>2</sup>	3,2 m <sup>2</sup>	4,5 m <sup>2</sup>
Wężownica dolna - Moc grzewcza	41,8 kW	69,0 kW	100 kW
Wężownica dolna - Wydajność	1020 L/h	1720 L/h	2350 L/h
Wężownica dolna - Pojemność	9,4 L	15,8 L	23,5 L
Max temperatura (ciśn. robocze): zbiornika / węzownic	95 °C (6 bar) / 110 °C (16 bar)		
Waga	103 kg	145 kg	186 kg
Izolacja	nie zdejmowalna izolacja z pianki poliuretowanej		
Wysokość / Szerokość (z izolacją)	1250 / 600 mm	1520 / 650 mm	1820 / 650 mm
STANDARD: Anoda magnezowa	AM40x400		
OPCJA: Anoda tytanowa	AT300		AT500
OPCJA: Grzałka elektryczna	G.P. 2,0 / 4,5 / 6,0 / 9,0 / 12,0	G.P. 2,0 / 4,5 / 6,0 / 9,0 / 12,0	G.P. 2,0 / 4,5 / 6,0 / 9,0 / 12,0
Klasa efektywności energetycznej	B	B	C
Cena katalogowa	3 550 zł netto 4 367 zł brutto	3 980 zł netto 4 895 zł brutto	4 683 zł netto 5 760 zł brutto

Zasobniki C.W.U. z jedną węzownicą seria SE:



Jedno źródło ciepła dzięki zastosowaniu węzownicy spiralnej - możliwość podłączenia kotła C.O. lub kolektorów słonecznych. Zastosowanie węzownicy spiralnej gwarantuje szybkie ogrzewanie wody użytkowej. Ogrzewanie wody w sezonie letnim za pomocą węzownicy zasilanej z instalacji C.O., natomiast poza sezonem grzewczym możliwe dogrzewanie wody użytkowej za pomocą opcjonalnej grzałki elektrycznej. Trwałość - jest zapewniona przez wysokiej jakości ceramiczną emalię - która jest wypalana w temperaturze 850 °C.

	11.100 SE	11.140 SE	11.200 SE	11.250 SE	11.300 SE	11.350 SE	11.400 SE
Grupa rabatowa:	C1	C1	C1	C1	C1	C1	C1
Pojemność nominalna	100 L	140 L	200 L	250 L	300 L	350 L	400 L
Wężownica dolna - Powierzchnia	0,6 m <sup>2</sup>	0,9 m <sup>2</sup>	0,9 m <sup>2</sup>	1,3 m <sup>2</sup>	1,4 m <sup>2</sup>	1,4 m <sup>2</sup>	1,5 m <sup>2</sup>
Wężownica dolna - Moc grzewcza	13,6 kW	20,2 kW	19,8 kW	28,0 kW	30,1 kW	30,1 kW	33,0 kW
Wężownica dolna - Wydajność	330 L/h	490 L/h	480 L/h	680 L/h	740 L/h	740 L/h	800 L/h
Wężownica dolna - Pojemność	2,2 L	4,0 L	4,2 L	6,4 L	7,0 L	7,0 L	7,5 L
Max temp. (ciśnienie robocze): zbiornika / węzownicy	95 °C (6 bar) / 110 °C (16 bar)						
Waga	44 kg	63 kg	79 kg	101 kg	113 kg	125 kg	132 kg
Izolacja	nie zdejmowalna izolacja z pianki poliuretanowej						
Wysokość / Szerokość (z izolacją)	1000 / 460 mm	1280 / 460 mm	1250 / 600 mm	1470 / 600 mm	1520 / 650 mm	1650 / 650 mm	1820 / 650 mm
STANDARD: Anoda magnezowa	AM30x440				AM40x400		
OPCJA: Anoda tytanowa			AT300		AT500		
OPCJA: Grzałka elektryczna	G.P. 1,4 / 2,0				G.P. 2,0 / 4,5 / 6,0 / 9,0 / 12,0		
Klasa efektywności energetycznej	B	B	B	B	B	C	C
Cena katalogowa	1 350 zł netto 1 661 zł brutto	1 513 zł netto 1 861 zł brutto	1 882 zł netto 2 315 zł brutto	2 101 zł netto 2 584 zł brutto	2 294 zł netto 2 822 zł brutto	2 678 zł netto 3 294 zł brutto	3 152 zł netto 3 877 zł brutto

Zasobniki C.W.U. z jedną węzownicą seria NE:



Jedno źródło ciepła dzięki zastosowaniu węzownicy spiralnej - możliwość podłączenia kotła C.O. lub kolektorów słonecznych. Zastosowanie węzownicy spiralnej gwarantuje szybkie ogrzewanie wody użytkowej. Ogrzewanie wody w sezonie letnim za pomocą węzownicy zasilanej z instalacji C.O., natomiast poza sezonem grzewczym możliwe dogrzewanie wody użytkowej za pomocą opcjonalnej grzałki elektrycznej. Trwałość - jest zapewniona przez wysokiej jakości ceramiczną emalię - która jest wypalana w temperaturze 850 °C.

	11.500 NE	11.800 NE	11.1000 NE	11.1500 NE	11.2000 NE
Grupa rabatowa:	C1	C1	C2	C2	C2
Pojemność nominalna	500 L	800 L	988 L	1500 L	1951 L
Wężownica dolna - Powierzchnia	2,25 m <sup>2</sup>	2,89 m <sup>2</sup>	3,45 m <sup>2</sup>	3,47 m <sup>2</sup>	4,5 m <sup>2</sup>
Wężownica dolna - Pojemność	13,7 L	26,2 L	31,3 L	30,4 L	41,6 L
Max temp. (ciśnienie robocze): zbiornika / węzownicy	95 °C (8 bar) / 95 °C (6 bar)				
Waga	145 kg	221 kg	233 kg	382 kg	454 kg
Izolacja	niezdejmowalna izolacja z pianki	zdejmowalna izolacja z pianki PU	zdejmowalna izolacja z pianki PU	zdejmowalna izolacja z pianki PU	zdejmowalna izolacja z pianki PU
Wysokość / Szerokość (z izolacją)	1674 / 750 mm	1937 / 990 mm	2002 / 1050 mm	2193 / 1200 mm	2399 / 1300 mm
STANDARD: Anoda magnezowa	AM-EF2887	2x AM-E02775	2x AM-E02776	2x AM-E02775	2x AM-E02776
OPCJA: Anoda tytanowa	AT2000				
OPCJA: Grzałka elektryczna	G.K. 2,0 (6/4") / 4,5 (6/4") / 6,0 (6/4") / 9,0 (6/4") / 12,0 (6/4")				
Klasa efektywności energetycznej	C	E	E	E	G
Cena katalogowa	4 718 zł netto 5 803 zł brutto	9 911 zł netto 12 191 zł brutto	10 408 zł netto 12 802 zł brutto	18 246 zł netto 22 443 zł brutto	25 203 zł netto 31 000 zł brutto

Zasobniki C.W.U. bez węzownic seria SE:



Stosowane są do magazynowania C.W.U. (Ciepłej Wody Użytkowej). Możliwość dodatkowego ogrzewania wody za pomocą opcjonalnej grzałki elektrycznej. Trwałość - jest zapewniona przez wysokiej jakości ceramiczną emalię - która jest wypalana w temperaturze 850 °C.

	15.100 SE	15.140 SE	15.200 SE	15.250 SE	15.300 SE	15.350 SE	15.400 SE
Grupa rabatowa:	C1	C1	C1	C1	C1	C1	C1
Pojemność nominalna	100 L	140 L	200 L	250 L	300 L	350 L	400 L
Max temp. (ciśn. robocze) zbiornika	95 °C (6 bar)						
Waga	33 kg	49 kg	66 kg	79 kg	87 kg	96 kg	105 kg
Izolacja	nie zdejmowalna izolacja z pianki poliuretanowej						
Wysokość / Szerokość (z izolacją)	1000 / 460 mm	1280 / 460 mm	1250 / 600 mm	1470 / 600 mm	1520 / 650 mm	1650 / 650 mm	1820 / 650 mm
STANDARD: Anoda magnezowa	AM30x440				AM40x400		
OPCJA: Anoda tytanowa			AT300		AT500		
OPCJA: Grzałka elektryczna	G.P. 1,4 / 2,0				G.P. 2,0 / 4,5 / 6,0 / 9,0 / 12,0		
Klasa efektywności energetycznej	B	B	B	B	B	C	C
Cena katalogowa	1 044 zł netto 1 284 zł brutto	1 177 zł netto 1 448 zł brutto	1 619 zł netto 1 991 zł brutto	1 707 zł netto 2 100 zł brutto	1 966 zł netto 2 418 zł brutto	2 129 zł netto 2 619 zł brutto	2 932 zł netto 3 606 zł brutto

Zasobniki C.W.U. bez węzownic seria NE:



Stosowane są do magazynowania C.W.U. (Ciepłej Wody Użytkowej). Możliwość dodatkowego ogrzewania wody za pomocą opcjonalnej grzałki elektrycznej. Trwałość - jest zapewniona przez wysokiej jakości ceramiczną emalię - która jest wypalana w temperaturze 850 °C.

	15.500 NE	15.800 NE	15.1000 NE	15.1500 NE	15.2000 NE
Grupa rabatowa:	C1	C1	C2	C2	C2
Pojemność nominalna	500 L	800 L	1000 L	1500 L	2000 L
Max temp. (ciśn. robocze) zbiornika	95 °C (8 bar) / 95 °C (6 bar)				
Waga	125 kg	175 kg	211 kg	338 kg	388 kg
Izolacja	niezdejmowalna izolacja z pianki	zdejmowalna izolacja z pianki PU	zdejmowalna izolacja z pianki PU	zdejmowalna izolacja z pianki PU	zdejmowalna izolacja z pianki PU
Wysokość / Szerokość (z izolacją)	1702 / 750 mm	1937 / 990 mm	2002 / 1050 mm	2193 / 1200 mm	2399 / 1300 mm
STANDARD: Anoda magnezowa	AM-EF2887	2x AM-E02775	2x AM-E02776	2x AM-E02775	2x AM-E02776
OPCJA: Anoda tytanowa	AT2000				
OPCJA: Grzałka elektryczna	G.K. 2,0 (6/4") / 4,5 (6/4") / 6,0 (6/4") / 9,0 (6/4") / 12,0 (6/4")				
Klasa efektywności energetycznej	C	E	E	E	F
Cena katalogowa	4 184 zł netto 5 146 zł brutto	6 704 zł netto 8 246 zł brutto	7 853 zł netto 9 671 zł brutto	15 515 zł netto 19 206 zł brutto	22 387 zł netto 27 536 zł brutto

## Zbiorniki buforowe z dwoma węzownicami:

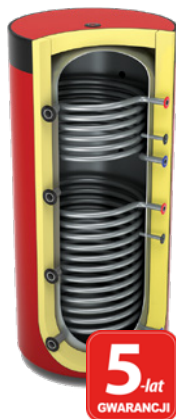

Dwa źródła zasilania, dzięki zastosowaniu dwóch węzownic spiralnych o dużej powierzchni grzewczej, co gwarantuje szybkie ogrzewanie wody kotłowej.

	16.200 B-2	16.300 B-2	16.400 B-2	16.500 B-2	16.600 B-2	16.800 B-2	16.1000 B-2	16.1500 B-2	16.2000 B-2
Grupa rabatowa:	C1	C1	C1	C1	C1	C1	C2	C2	C2
Pojemność nominalna	200 L	300 L	400 L	500 L	600 L	800 L	1000 L	1500 L	2000 L
Wężownica górna - Powierzchnia	0,7 m <sup>2</sup>	1,0 m <sup>2</sup>	1,0 m <sup>2</sup>	1,1 m <sup>2</sup>	1,1 m <sup>2</sup>	1,3 m <sup>2</sup>	1,5 m <sup>2</sup>	1,7 m <sup>2</sup>	2,2 m <sup>2</sup>
Wężownica górna - Pojemność	3,7 L	4,9 L	4,9 L	5,4 L	5,4 L	6,8 L	7,6 L	8,7 L	11,5 L
Wężownica dolna - Powierzchnia	0,9 m <sup>2</sup>	1,4 m <sup>2</sup>	1,4 m <sup>2</sup>	1,9 m <sup>2</sup>	1,9 m <sup>2</sup>	2,8 m <sup>2</sup>	3,4 m <sup>2</sup>	3,7 m <sup>2</sup>	4,3 m <sup>2</sup>
Wężownica dolna - Pojemność	4,2 L	7,0 L	7,0 L	9,7 L	9,7 L	14,3 L	17,3 L	18,7 L	22,3 L
Maksymalna temperatura / Ciśnienie robocze zbiornika	95 °C / 3 bar								
Maksymalna temperatura / Ciśnienie robocze węzownic	95 °C / 6 bar								
Waga	98 kg	132 kg	149 kg	169 kg	186 kg	246 kg	278 kg	350 kg	395 kg
Izolacja	nie zdejmowalna izolacja z pianki poliuretowanej					zdejmowalna izolacja z gąbki poliuretowanej			
Wysokość (z izolacją)	1250 mm	1560 mm	1850 mm	1770 mm	2070 mm	2080 mm	2220 mm	2275 mm	1990 mm
Szerokość (z izolacją)	600 mm	650 mm	650 mm	850 mm	850 mm	1000 mm	1000 mm	1200 mm	1400 mm
Cena katalogowa	<b>2 816 zł netto</b> 3 464 zł brutto	<b>3 337 zł netto</b> 4 105 zł brutto	<b>4 141 zł netto</b> 5 093 zł brutto	<b>4 884 zł netto</b> 6 007 zł brutto	<b>5 554 zł netto</b> 6 831 zł brutto	<b>6 236 zł netto</b> 7 670 zł brutto	<b>6 626 zł netto</b> 8 150 zł brutto	<b>8 891 zł netto</b> 10 936 zł brutto	<b>12 605 zł netto</b> 15 504 zł brutto

**5**-lat  
GWARANCJI

## Zbiorniki buforowe z jedną węzownicą:



Duża moc grzewcza dzięki zastosowaniu węzownicy spiralnej o dużej powierzchni grzewczej, co gwarantuje szybkie ogrzewanie wody kotłowej.

	16.200 B-1	16.300 B-1	16.400 B-1	16.500 B-1	16.600 B-1	16.800 B-1	16.1000 B-1	16.1500 B-1	16.2000 B-1
Grupa rabatowa:	C1	C1	C1	C1	C1	C1	C2	C2	C2
Pojemność nominalna	200 L	300 L	400 L	500 L	600 L	800 L	1000 L	1500 L	2000 L
Wężownica dolna - Powierzchnia	0,9 m <sup>2</sup>	1,4 m <sup>2</sup>	1,4 m <sup>2</sup>	1,9 m <sup>2</sup>	1,9 m <sup>2</sup>	2,8 m <sup>2</sup>	3,4 m <sup>2</sup>	3,7 m <sup>2</sup>	4,3 m <sup>2</sup>
Wężownica dolna - Pojemność	4,2 L	7,0 L	7,0 L	9,7 L	9,7 L	14,3 L	17,3 L	18,7 L	22,3 L
Maksymalna temperatura / Ciśnienie robocze zbiornika	95 °C / 3 bar								
Maksymalna temperatura / Ciśnienie robocze węzownic	95 °C / 6 bar								
Waga	79 kg	112 kg	128 kg	147 kg	163 kg	219 kg	247 kg	315 kg	350 kg
Izolacja	nie zdejmowalna izolacja z pianki poliuretowanej					zdejmowalna izolacja z gąbki poliuretowanej			
Wysokość (z izolacją)	1250 mm	1560 mm	1850 mm	1770 mm	2070 mm	2080 mm	2220 mm	2275 mm	1990 mm
Szerokość (z izolacją)	600 mm	650 mm	650 mm	850 mm	850 mm	1000 mm	1000 mm	1200 mm	1400 mm
Cena katalogowa	<b>1 994 zł netto</b> 2 453 zł brutto	<b>2 499 zł netto</b> 3 074 zł brutto	<b>2 619 zł netto</b> 3 221 zł brutto	<b>3 879 zł netto</b> 4 771 zł brutto	<b>4 372 zł netto</b> 5 378 zł brutto	<b>4 944 zł netto</b> 6 081 zł brutto	<b>5 375 zł netto</b> 6 611 zł brutto	<b>6 720 zł netto</b> 8 265 zł brutto	<b>9 100 zł netto</b> 11 193 zł brutto

**5**-lat  
GWARANCJI

## Zbiorniki buforowe bez węzownicy:

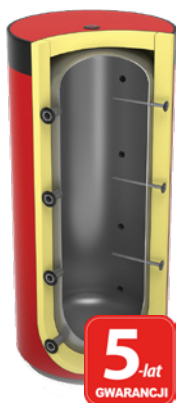

Stosowane są do magazynowania ciepłej wody kotłowej.

	16.200 B-0	16.300 B-0	16.400 B-0	16.500 B-0	16.600 B-0	16.800 B-0	16.1000 B-0	16.1500 B-0	16.2000 B-0
Grupa rabatowa:	C1	C1	C1	C1	C1	C1	C2	C2	C2
Pojemność nominalna	200 L	300 L	400 L	500 L	600 L	800 L	1000 L	1500 L	2000 L
Maksymalna temperatura / Ciśnienie robocze zbiornika	95 °C / 3 bar								
Waga	66 kg	85 kg	101 kg	108 kg	124 kg	162 kg	178 kg	241 kg	263 kg
Izolacja	nie zdejmowalna izolacja z pianki poliuretowanej					zdejmowalna izolacja z gąbki poliuretowanej			
Wysokość (z izolacją)	1250 mm	1560 mm	1850 mm	1770 mm	2070 mm	2080 mm	2220 mm	2275 mm	1990 mm
Szerokość (z izolacją)	600 mm	650 mm	650 mm	850 mm	850 mm	1000 mm	1000 mm	1200 mm	1400 mm
Cena katalogowa	<b>1 734 zł netto</b> 2 133 zł brutto	<b>1 869 zł netto</b> 2 299 zł brutto	<b>2 069 zł netto</b> 2 545 zł brutto	<b>3 124 zł netto</b> 3 843 zł brutto	<b>3 591 zł netto</b> 4 417 zł brutto	<b>3 980 zł netto</b> 4 895 zł brutto	<b>4 383 zł netto</b> 5 391 zł brutto	<b>5 933 zł netto</b> 7 298 zł brutto	<b>8 400 zł netto</b> 10 332 zł brutto

**5**-lat  
GWARANCJI

## Zbiorniki kombinowane z dwoma węzownicami:

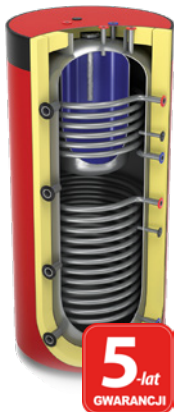

Trzy źródła ciepła - możliwość podłączenia takich źródeł ciepła jak: kocioł c.o., kominek z płaszczem wodnym, kolektory słoneczne, itp. Szybkie ogrzewanie wody dzięki zastosowaniu specjalnej konstrukcji, gdzie zbiornik C.W.U. jest ogrzewany na dużej powierzchni. Duża moc grzewcza dzięki zastosowaniu węzownicy spiralnej o dużej powierzchni grzewczej. Trwałość - jest zapewniona przez wysokiej jakości ceramiczną emalię - która jest wypalana w temperaturze 850 °C.

	24.300/80-2	24.400/120-2	24.500/140-2	24.800/200-2	24.1000/200-2
<b>Grupa rabatowa:</b>	<b>C1</b>	<b>C1</b>	<b>C1</b>	<b>C1</b>	<b>C2</b>
Pojemność nominalna - zbiornik wewnętrzny CWU	80 L	120 L	140 L	200 L	200 L
Pojemność nominalna - zbiornik zewnętrzny	220 L	280 L	360 L	600 L	800 L
Wężownica górna - Powierzchnia	1,0 m <sup>2</sup>	1,0 m <sup>2</sup>	1,1 m <sup>2</sup>	1,3 m <sup>2</sup>	1,5 m <sup>2</sup>
Wężownica górna - Pojemność	4,9 L	4,9 L	5,4 L	6,9 L	7,6 L
Wężownica dolna - Powierzchnia	1,4 m <sup>2</sup>	1,8 m <sup>2</sup>	1,9 m <sup>2</sup>	2,8 m <sup>2</sup>	3,4 m <sup>2</sup>
Wężownica dolna - Pojemność	7,0 L	8,8 L	9,7 L	14,3 L	17,3 L
Max temperatura (Ciśnienie robocze) zbiornika wewnętrznego CWU	95 °C / 6 bar				
Maxa temperatura (Ciśnienie robocze) zbiornika zewnętrznego	95 °C / 3 bar				
Max temperatura (Ciśnienie robocze) węzownic	110 °C / 6 bar				
Waga	187 kg	204 kg	264 kg	296 kg	304 kg
Izolacja	zdejmowalna izolacja z gąbki poliuretanowej				
Wysokość / Szerokość (z izolacją)	1470 / 750 mm	1700 / 800 mm	1770 / 850 mm	2080 / 1000 mm	2220 / 1000 mm
STANDARD: Anoda magnezowa	AM30x440				
OPCJA: Anoda tytanowa	AT300				
Klasa efektywności energetycznej	C	C	C	-	-
Cena katalogowa	<b>5 200 zł netto</b> 6 396 zł brutto	<b>6 212 zł netto</b> 7 641 zł brutto	<b>8 120 zł netto</b> 9 988 zł brutto	<b>10 125 zł netto</b> 12 454 zł brutto	<b>11 012 zł netto</b> 13 545 zł brutto

## Zbiorniki kombinowane z jedną węzownicą:



Dwa źródła ciepła - możliwość podłączenia takich źródeł ciepła jak: kocioł c.o., kominek z płaszczem wodnym, kolektory słoneczne, itp. Szybkie ogrzewanie wody dzięki zastosowaniu specjalnej konstrukcji, gdzie zbiornik C.W.U. jest ogrzewany na dużej powierzchni. Duża moc grzewcza dzięki zastosowaniu węzownicy spiralnej o dużej powierzchni grzewczej. Trwałość - jest zapewniona przez wysokiej jakości ceramiczną emalię - która jest wypalana w temperaturze 850 °C.

	24.300/80-1	24.400/120-1	24.500/140-1	24.600/200-1	24.800/200-1	24.1000/200-1
<b>Grupa rabatowa:</b>	<b>C1</b>	<b>C1</b>	<b>C1</b>	<b>C1</b>	<b>C1</b>	<b>C2</b>
Pojemność nominalna - zbiornik wewnętrzny CWU	80 L	120 L	140 L	200 L	200 L	200 L
Pojemność nominalna - zbiornik zewnętrzny	220 L	280 L	360 L	400 L	600 L	800 L
Wężownica dolna - Powierzchnia	1,4 m <sup>2</sup>	1,8 m <sup>2</sup>	1,9 m <sup>2</sup>	1,9 m <sup>2</sup>	2,8 m <sup>2</sup>	3,4 m <sup>2</sup>
Wężownica dolna - Pojemność	7,0 L	8,8 L	9,7 L	9,7 L	14,3 L	17,3 L
Max temperatura (Ciśnienie robocze) zbiornika wewnętrznego CWU	95 °C / 6 bar					
Maxa temperatura (Ciśnienie robocze) zbiornika zewnętrznego	95 °C / 3 bar					
Max temperatura (Ciśnienie robocze) węzownic	110 °C / 6 bar					
Waga	139 kg	167 kg	189 kg	244 kg	262 kg	291 kg
Izolacja	zdejmowalna izolacja z gąbki poliuretanowej					
Wysokość / Szerokość (z izolacją)	1470 / 750 mm	1700 / 800 mm	1770 / 850 mm	1730 / 1000 mm	2080 / 1000 mm	2220 / 1000 mm
STANDARD: Anoda magnezowa	AM30x440					
OPCJA: Anoda tytanowa	AT300					
Klasa efektywności energetycznej	C	C	C	-	-	-
Cena katalogowa	<b>3 996 zł netto</b> 4 915 zł brutto	<b>4 555 zł netto</b> 5 603 zł brutto	<b>6 872 zł netto</b> 8 453 zł brutto	<b>7 350 zł netto</b> 9 041 zł brutto	<b>8 948 zł netto</b> 11 006 zł brutto	<b>9 360 zł netto</b> 11 513 zł brutto

## Zbiorniki kombinowane bez węzownic:

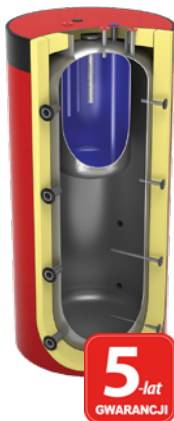

Jedno źródła ciepła - możliwość podłączenia takich źródeł ciepła jak: kocioł c.o., kominek z płaszczem wodnym, kolektory słoneczne, itp. Szybkie ogrzewanie wody dzięki zastosowaniu specjalnej konstrukcji, gdzie zbiornik C.W.U. jest ogrzewany na dużej powierzchni. Duża moc grzewcza dzięki zastosowaniu węzownicy spiralnej o dużej powierzchni grzewczej. Trwałość - jest zapewniona przez wysokiej jakości ceramiczną emalię - która jest wypalana w temperaturze 850 °C.

	24.300/80-0	24.400/120-0	24.500/140-0	24.600/200-0	24.800/200-0	24.1000/200-0
<b>Grupa rabatowa:</b>	<b>C1</b>	<b>C1</b>	<b>C1</b>	<b>C1</b>	<b>C1</b>	<b>C2</b>
Pojemność nominalna - zbiornik wewnętrzny CWU	80 L	120 L	140 L	200 L	200 L	200 L
Pojemność nominalna - zbiornik zewnętrzny	220 L	280 L	360 L	400 L	600 L	800 L
Max temperatura (Ciśnienie robocze) zbiornika wewnętrznego CWU	95 °C / 6 bar					
Max temperatura (Ciśnienie robocze) zbiornika zewnętrznego	95 °C / 3 bar					
Waga	112 kg	133 kg	151 kg	200 kg	208 kg	223 kg
Izolacja	zdejmowalna izolacja z gąbki poliuretanowej					
Wysokość / Szerokość (z izolacją)	1470 / 750 mm	1700 / 800 mm	1770 / 850 mm	1730 / 1000 mm	2080 / 1000 mm	2220 / 1000 mm
STANDARD: Anoda magnezowa	AM30x440					
OPCJA: Anoda tytanowa	AT300					
Klasa efektywności energetycznej	C	C	C	-	-	-
Cena katalogowa	<b>3 581 zł netto</b> 4 405 zł brutto	<b>4 211 zł netto</b> 5 180 zł brutto	<b>5 946 zł netto</b> 7 314 zł brutto	<b>6 813 zł netto</b> 8 380 zł brutto	<b>7 372 zł netto</b> 9 068 zł brutto	<b>8 015 zł netto</b> 9 858 zł brutto

## Zbiorniki higieniczne typu SPIRO z dwoma węzownicami:

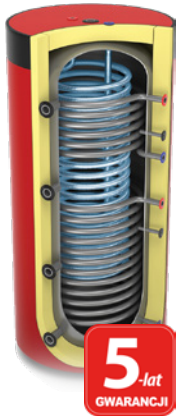

Trzy źródła ciepła - możliwość podłączenia takich źródeł ciepła jak: kocioł c.o., kominek z płaszczem wodnym, kolektory słoneczne, itp. Higieniczność - dzięki zastosowaniu węzownicy wykonanej z stali szlachetnej (atest do wody pitnej). Duża wydajność dzięki zastosowaniu karbowanej węzownicy C.W.U. o dużej powierzchni wymiany ciepła. Trwałość - dzięki wykonaniu węzownicy C.W.U. z najwyższej jakości stali AISI 316L.

	25.300-2/4	25.500-2/5	25.600-2/5	25.800-2/5	25.1000-2/5	25.1500-2/7,5	25.2000-2/7,5
<b>Grupa rabatowa:</b>	<b>C1</b>	<b>C1</b>	<b>C1</b>	<b>C1</b>	<b>C2</b>	<b>C2</b>	<b>C2</b>
Pojemność nominalna	300 L	500 L	600 L	800 L	1000 L	1500 L	2000 L
Wężownica SPIRO - Powierzchnia	4,0 m <sup>2</sup>	5,0 m <sup>2</sup>	5,0 m <sup>2</sup>	5,0 m <sup>2</sup>	50, m <sup>2</sup>	7,5 m <sup>2</sup>	7,5 m <sup>2</sup>
Wężownica SPIRO - Pojemność	18 L	23 L	23 L	23 L	23 L	34 L	34 L
Wężownica górna - Powierzchnia	1,0 m <sup>2</sup>	1,1 m <sup>2</sup>	1,1 m <sup>2</sup>	1,3 m <sup>2</sup>	1,5 m <sup>2</sup>	1,7 m <sup>2</sup>	2,2 m <sup>2</sup>
Wężownica górna - Pojemność	4,9 L	5,4 L	5,4 L	6,8 L	7,6 L	8,7 L	11,5 L
Wężownica dolna - Powierzchnia	1,4 m <sup>2</sup>	1,9 m <sup>2</sup>	1,9 m <sup>2</sup>	2,8 m <sup>2</sup>	3,4 m <sup>2</sup>	3,7 m <sup>2</sup>	4,3 m <sup>2</sup>
Wężownica dolna - Pojemność	7,0 L	9,7 L	9,7 L	14,3 L	17,3 L	18,7 L	22,3 L
Maksymalna temperatura / Ciśnienie robocze węzownicy SPIRO	95 °C / 6 bar						
Maksymalna temperatura / Ciśnienie robocze węzownic	95 °C / 6 bar						
Maksymalna temperatura / Ciśnienie robocze zbiornika	95 °C / 3 bar						
Izolacja	zdejmowalna izolacja z gąbki poliuretanowej						
Waga	160 kg	187 kg	204 kg	264 kg	296 kg	376 kg	421 kg
Wysokość / Szerokość (z izolacją)	1610 / 750 mm	1770 / 850 mm	2070 / 850 mm	2080 / 1000 mm	2220 / 1000 mm	2275 / 1200 mm	1990 / 1400 mm
Klasa efektywności energetycznej	<b>C</b>	<b>C</b>	-	-	-	-	-
Cena katalogowa	<b>5 600 zł netto</b> 6 888 zł brutto	<b>7 956 zł netto</b> 9 786 zł brutto	<b>9 554 zł netto</b> 11 751 zł brutto	<b>8 604 zł netto</b> 10 583 zł brutto	<b>8 940 zł netto</b> 10 996 zł brutto	<b>13 215 zł netto</b> 16 254 zł brutto	<b>16 135 zł netto</b> 19 846 zł brutto

## Zbiorniki higieniczne typu SPIRO z jedną węzownicą:

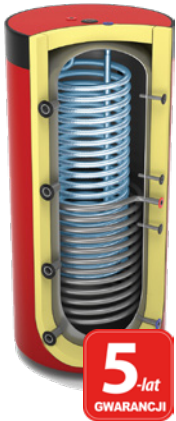

Dwa źródła ciepła - możliwość podłączenia takich źródeł ciepła jak: kocioł c.o., kominek z płaszczem wodnym, kolektory słoneczne, itp. Higieniczność - dzięki zastosowaniu węzownicy wykonanej z stali szlachetnej (atest do wody pitnej). Duża wydajność dzięki zastosowaniu karbowanej węzownicy C.W.U. o dużej powierzchni wymiany ciepła. Trwałość - dzięki wykonaniu węzownicy C.W.U. z najwyższej jakości stali AISI 316L.

	25.300-1/4	25.500-1/5	25.600-1/5	25.800-1/5	25.1000-1/5	25.1500-1/7,5	25.2000-1/7,5
<b>Grupa rabatowa:</b>	<b>C1</b>	<b>C1</b>	<b>C1</b>	<b>C1</b>	<b>C2</b>	<b>C2</b>	<b>C2</b>
Pojemność nominalna	300 L	500 L	600 L	800 L	1000 L	1500 L	2000 L
Wężownica SPIRO - Powierzchnia	4,0 m <sup>2</sup>	5,0 m <sup>2</sup>	5,0 m <sup>2</sup>	5,0 m <sup>2</sup>	50, m <sup>2</sup>	7,5 m <sup>2</sup>	7,5 m <sup>2</sup>
Wężownica SPIRO - Pojemność	18 L	23 L	23 L	23 L	23 L	34 L	34 L
Wężownica dolna - Powierzchnia	1,4 m <sup>2</sup>	1,9 m <sup>2</sup>	1,9 m <sup>2</sup>	2,8 m <sup>2</sup>	3,4 m <sup>2</sup>	3,7 m <sup>2</sup>	4,3 m <sup>2</sup>
Wężownica dolna - Pojemność	7,0 L	9,7 L	9,7 L	14,3 L	17,3 L	18,7 L	22,3 L
Maksymalna temperatura / Ciśnienie robocze węzownicy SPIRO	95 °C / 6 bar						
Maksymalna temperatura / Ciśnienie robocze węzownic	95 °C / 6 bar						
Maksymalna temperatura / Ciśnienie robocze zbiornika	95 °C / 3 bar						
Izolacja	zdejmowalna izolacja z gąbki poliuretanowej						
Waga	142 kg	165 kg	181 kg	237 kg	265 kg	341 kg	376 kg
Wysokość / Szerokość (z izolacją)	1610 / 750 mm	1770 / 850 mm	2070 / 850 mm	2080 / 1000 mm	2220 / 1000 mm	2275 / 1200 mm	1990 / 1400 mm
Klasa efektywności energetycznej	<b>C</b>	<b>C</b>	-	-	-	-	-
Cena katalogowa	<b>4 629 zł netto</b> 5 694 zł brutto	<b>6 159 zł netto</b> 7 576 zł brutto	<b>7 921 zł netto</b> 9 743 zł brutto	<b>8 604 zł netto</b> 10 583 zł brutto	<b>8 940 zł netto</b> 10 996 zł brutto	<b>10 823 zł netto</b> 13 312 zł brutto	<b>13 039 zł netto</b> 16 038 zł brutto

## Zbiorniki higieniczne typu SPIRO bez węzownic:

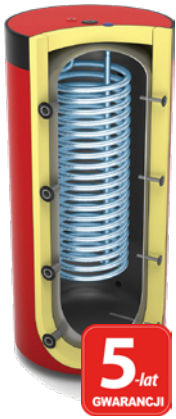

Jedno źródła ciepła - możliwość podłączenia takich źródeł ciepła jak: kocioł c.o., kominek z płaszczem wodnym, kolektory słoneczne, itp. Higieniczność - dzięki zastosowaniu węzownicy wykonanej z stali szlachetnej (atest do wody pitnej). Duża wydajność dzięki zastosowaniu karbowanej węzownicy C.W.U. o dużej powierzchni wymiany ciepła. Trwałość - dzięki wykonaniu węzownicy C.W.U. z najwyższej jakości stali AISI 316L.

	25.300-0/4	25.500-0/5	25.600-0/5	25.800-0/5	25.1000-0/5	25.1500-0/7,5	25.2000-0/7,5
<b>Grupa rabatowa:</b>	<b>C1</b>	<b>C1</b>	<b>C1</b>	<b>C1</b>	<b>C2</b>	<b>C2</b>	<b>C2</b>
Pojemność nominalna	300 L	500 L	600 L	800 L	1000 L	1500 L	2000 L
Wężownica SPIRO - Powierzchnia	4,0 m <sup>2</sup>	5,0 m <sup>2</sup>	5,0 m <sup>2</sup>	5,0 m <sup>2</sup>	50, m <sup>2</sup>	7,5 m <sup>2</sup>	7,5 m <sup>2</sup>
Wężownica SPIRO - Pojemność	18 L	23 L	23 L	23 L	23 L	34 L	34 L
Maksymalna temperatura / Ciśnienie robocze węzownicy SPIRO	95 °C / 6 bar						
Maksymalna temperatura / Ciśnienie robocze zbiornika	95 °C / 3 bar						
Izolacja	zdejmowalna izolacja z gąbki poliuretanowej						
Waga	116 kg	126 kg	142 kg	180 kg	194 kg	267 kg	289 kg
Wysokość / Szerokość (z izolacją)	1610 / 750 mm	1770 / 850 mm	2070 / 850 mm	2080 / 1000 mm	2220 / 1000 mm	2275 / 1200 mm	1990 / 1400 mm
Klasa efektywności energetycznej	<b>C</b>	<b>C</b>	-	-	-	-	-
Cena katalogowa	<b>4 321 zł netto</b> 5 315 zł brutto	<b>5 765 zł netto</b> 7 091 zł brutto	<b>7 604 zł netto</b> 9 353 zł brutto	<b>8 140 zł netto</b> 10 012 zł brutto	<b>8 375 zł netto</b> 10 301 zł brutto	<b>10 217 zł netto</b> 12 567 zł brutto	<b>12 314 zł netto</b> 15 146 zł brutto

# DLACZEGO KOTŁY KLIMOSZ TO NAJLEPSZY WYBÓR ?

Każdy kocioł Klimosz tworzony jest z myślą o najbardziej wymagających użytkownikach, którzy cenią sobie najwyższą jakość, wygodę użytkowania oraz niezawodność. Projektując kotły Klimosz przyświeca nam jeden cel, aby stworzyć produkt w oparciu o najwyższe standardy technologiczne z zachowaniem restrykcyjnych norm emisji spalin do środowiska naturalnego.



## Sprawdzona konstrukcja

Sprawdzona od wielu lat stalowa i żeliwna konstrukcja kotłów Klimosz jest bazą do tworzenia nowych projektów w oparciu o najwyższe standardy jakościowe gwarantujące wieloletnią bezawaryjną pracę.



## Bezpieczeństwo użytkowania i trwałość na lata

Stal kotłowa wykonana z najlepszego stopu P265GH o podwyższonej wytrzymałości na wysokie temperatury oraz grubości wymiennika do 8mm gwarantuje długie i bezpieczne użytkowanie kotła. Szacowana żywotność kotła wynosi do 25 lat.



## Kotły 100% z Polski

Klimosz Sp. z o.o. to od wielu lat sprawdzona marka na rynku techniki grzewczej w Polsce i Europie z 100% polskim kapitałem. Wspieramy polską gospodarkę, zatrudniamy najlepszych inżynierów i specjalistów z branży, współpracując z najlepszymi polskimi dostawcami oferującymi produkty najwyższej jakości, w których zastosowano polską myśl technologiczną i innowacyjność.



## Ekologia i komfort

Ochrona środowiska i ograniczenie niskiej emisji jest naszym priorytetowym i nadrzędnym celem, dlatego inwestujemy w tworzenie tylko takich kotłów, które spełniają wymagania restrykcyjnej i prestiżowej 5-klasy emisji zgodnych z normą EN 303-5:2012 oraz EkoDesign, kwalifikując się pod dotacje w ramach Programu Ograniczenia Niskiej Emisji (PONE).



## Autoryzowany serwis Klimosz w całej Polsce !

Klimosz to przede wszystkim w pełni wyszkolona i profesjonalna baza serwisów fabrycznych zlokalizowana na terenie całego kraju. Dzięki wieloletniemu doświadczeniu oferujemy Państwu serwis gwarancyjny i pogwarancyjny, profesjonalne doradztwo oraz wsparcie techniczne przez cały okres użytkowania kotła. Dzięki stałej i szybkiej dostępności części zamiennych, reakcja serwisu na każde zgłoszenie serwisowe następuje do 24h!



You Tube /klimoszpl

[www.klimosz.pl](http://www.klimosz.pl)



**KLIMOSZ**

Klimosz Sp. z o. o.  
ul. Zjednoczenia 6  
43-250 Pawłowice  
NIP: PL 651-16-11-021

Oficjalny dystrybutor Klimosz